



# ИТОГОВЫЙ ПРОТОКОЛ

Чемпионат Северо-Западного федерального округа по самбо среди мужчин и женщин

08-09 декабря 2019 г.

г. Коржма, пр. Ленина, д.26 СК "Олимп"

## мужчины

№№	место	Фамилия, Имя, Отчество	город, организация	разряд	дата рождения	тренер
----	-------	------------------------	--------------------	--------	---------------	--------

### весовая категория до 57 кг

1	1	Мугулов Каир Акимханович	Республика Коми	КМС	06.01.1996	Алехин В.В.
2	2	Дейнекин Виталий Анатольевич	Ленинградская	МС	26.04.1991	Алимов М.Г., Атаев Ш.С.
3	3	Музалев Егор Юрьевич	Республика Коми	1	06.06.2001	Нурисламов Р.Ф.
4	3	Сысоев Анатолий Юрьевич	Вологодская	КМС	15.12.1996	Мальников А.В., Селезов Ю.Л.
5	5-6	Магомедов Эльдар Магомедмирзеевич	Псковская	КМС	26.05.1997	Романов В.В.
6	5-6	Елизаров Никита Алексеевич	Архангельская	1	03.09.1996	Новиков А.А.
7	7-8	Багомадов Рамазан Сурхаевич	Республика Карелия	1	12.11.1992	Шельман И.Р., Шельман Р.И.
8	7-8	Юрин Владислав Владимирович	Вологодская	КМС	03.07.1994	Зверев С.А., Тчаников А.Н.

### весовая категория до 62 кг

9	1	Моисеенко Роберт Александрович	Республика Карелия	МС	19.11.1997	Шельман И.Р., Шельман Р.И.
10	2	Дейнеко Евгений Станиславович	Архангельская	КМС	09.09.1997	Субботин С.Н.
11	3	Гусейнов Фирудин Мехман оглы	Республика Коми	КМС	24.03.1999	Аббасов С.М.
12	3	Магомедов Гаджи Халимбекович	Вологодская	КМС	22.01.1996	Зверев С.А., Тчаников А.Н.

### весовая категория до 68 кг

13	1	Рудаков Даниил Андреевич	Вологодская	МС	06.05.1998	Тчаников А.Н., Субботин С.Н.
14	2	Хонкелдиев Руслан Расулжанович	Вологодская	КМС	05.03.2001	Дуев М.А., Кузаев М.А.
15	3	Барболин Дмитрий Алексеевич	Вологодская	КМС	19.01.1992	Парковенко Г.А., Тчаников А.Н.
16	3	Биджосян Давид Арменович	Псковская	КМС	11.07.1998	Эрастов А.Е., Романов К.И.
17	5-6	Денисов Вячеслав Николаевич	Республика Коми	КМС	21.05.2001	Рожков Ю.В., Королев А.С.
18	5-6	Багдасарян Артём Гегамович	Республика Карелия	КМС	26.02.2000	Шельман И.Р., Шельман Р.И.

### весовая категория до 74 кг

19	1	Багдасарян Арман Ваграмович	Республика Карелия	КМС	20.12.2000	Шельман И.Р., Шельман Р.И.
20	2	Демитров Михаил Сергеевич	Вологодская	КМС	28.03.1999	Мальников А.В., Селезов Ю.Л.
21	3	Толстикова Александр Сергеевич	Архангельская	КМС	21.09.1982	Вольский Д.К.
22	3	Гришанок Владислав Игоревич	Калининградская	КМС	24.06.1999	Ярмолюк В.С., Ярмолюк Н.С.
23	5-6	Трушенко Антон Сергеевич	Мурманская	КМС	08.09.1983	Трушенко С.М.
24	5-6	Пашенко Дмитрий Александрович	Калининградская	КМС	01.10.2000	Ярмолюк В.С., Ярмолюк Н.С.
25	7-8	Пименов Степан Викторович	Псковская	КМС	24.08.1979	Мишанов Е.А.
26	7-8	Вильтейс Александр Юрьевич	Республика Коми	1	08.12.2001	Алехин И.В.

### весовая категория до 82 кг

27	1	Гзирян Геворг Ваагнович	Калининградская	МС	04.02.1999	Мкртчян С.Р., Меркушев Д.Г.
28	2	Пилипюк Евгений Александрович	Калининградская	МС	06.03.1998	Ярмолюк В.С., Ярмолюк Н.С.
29	3	Фролов Александр Александрович	Ленинградская	КМС	01.08.1994	Торхов В.А.
30	3	Вишняков Иван Иванович	Калининградская	КМС	28.05.2001	Мкртчян С.Р., Дуев М.А.
31	5-6	Мартюшов Артём Андреевич	Псковская	КМС	13.07.1996	Мартюшов А.Ю.
32	5-6	Нурмагомедов Ахмед Халидибирович	Псковская	КМС	22.05.1997	Фомин С.В., Эрастов А.Е.
33	7-8	Попылев Даниил Алексеевич	Ленинградская	КМС	23.05.2001	Мохнаткин С.А.
34	7-8	Дуралов Александр Игоревич	Архангельская	1	02.07.1991	Субботин С.Н.
35	9-10	Карасёв Константин Викторович	Вологодская	КМС	16.06.1990	Зверев С.А., Тчаников А.Н.
36	9-10	Сабирзянов Евгений Альбертович	Республика Коми	КМС	19.11.1994	Полыкарпова Н.Ю., Кузьменко П.Н.

### весовая категория до 90 кг

37	1	Наумов Максим Александрович	Калининградская	КМС	16.11.2000	Ярмолюк В.С., Ярмолюк Н.С.
38	2	Симян Арсен Варданович	Калининградская	МС	27.09.1994	Ярмолюк В.С., Ярмолюк Н.С.
39	3	Ахалая Отари Зугдиди	Архангельская	1	09.05.1985	Ахалая О.
40	3	Сергеев Родион Анатольевич	Вологодская	КМС	17.01.1995	Зверев С.А., Тчаников А.Н.
41	5-6	Пашенко Виталий Александрович	Калининградская	КМС	01.10.2000	Ярмолюк В.С., Ярмолюк Н.С.
42	5-6	Злобин Олег Николаевич	Архангельская	1	20.09.1979	Субботин С.Н.
43	7	Шорохов Борис Андреевич	Псковская	МС	25.02.1988	Алекминский Д.С.

### весовая категория до 100 кг

44	1	Баранов Олег Анатольевич	Ленинградская	КМС	08.10.2001	Кудяков Е.С.
45	2	Мишанов Игорь Евгеньевич	Псковская	МС	18.04.1989	Мишанов Е.А.
46	3	Амосов Алексей Олегович	Архангельская	1	03.09.1988	Субботин С.Н.

**весовая категория св. 100 кг**

47	1	Паламодов Виталий Владимирович	Мурманская	КМС	09.10.1995	Трущенко С.М.
48	2	Зигура Сергей Сергеевич	Калининградская	КМС	28.01.1999	Шедин Н.Д., Меркушев Д.Г.
49	3	Румянцев Евгений Николаевич	Архангельская	КМС	26.04.1983	Саруканов В.В.

Главный судья:  /Б.Л. Сова, г. Рязань, ВК/

Главный секретарь:  /С.Ю. Титов, г. Псков, ВК/



44	1	Баранов Олег Анатольевич	Ленинградская	КМС	08.10.2001	Кудяков Е.С.
45	2	Мишанов Игорь Евгеньевич	Псковская	МС	18.04.1989	Мишанов Е.А.
46	3	Амосов Алексей Олегович	Архангельская	1	03.09.1988	Субботин С.Н.

**весовая категория св. 100 кг**

47	1	Паламодов Виталий Владимирович	Мурманская	КМС	09.10.1995	Трушенко С.М.
48	2	Зигура Сергей Сергеевич	Калининградская	КМС	28.01.1999	Шедин Н.Д., Меркучев Д.Г.
49	3	Румянцев Евгений Николаевич	Архангельская	КМС	26.04.1983	Саруханов В.В.

Главный судья:  /Б.Л. Сова, г. Рязань, ВК /

Главный секретарь:  /С.Ю. Титов, г. Псков, ВК /





ПРОТОКОЛ КОМАНДНОГО СЕРБИЕСТВА  
СПОРТ МУЖЧИН И ЖЕНЩИН

ВСЕРОССИЙСКАЯ ФЕДЕРАЦИЯ САМБО

Чемпионат Северо-Западного федерального округа по самбо среди мужчин и женщин

08-09 декабря 2019 г.

г. Коткава, пр. Ленина, д.26 СК "Олимпик"

Мужчины	до 62 кг										до 67 кг										до 72 кг										до 78 кг										до 84 кг										до 91 кг										до 99 кг										до 107 кг										до 116 кг										до 126 кг										до 137 кг										до 149 кг										до 162 кг										до 176 кг										до 191 кг										до 207 кг										до 224 кг										до 242 кг										до 261 кг										до 281 кг										до 302 кг										до 324 кг										до 347 кг										до 371 кг										до 396 кг										до 422 кг										до 449 кг										до 477 кг										до 506 кг										до 536 кг										до 567 кг										до 600 кг										до 634 кг										до 669 кг										до 705 кг										до 742 кг										до 780 кг										до 819 кг										до 859 кг										до 900 кг										до 942 кг										до 985 кг										до 1029 кг										до 1074 кг										до 1120 кг										до 1167 кг										до 1215 кг										до 1264 кг										до 1314 кг										до 1365 кг										до 1417 кг										до 1470 кг										до 1524 кг										до 1579 кг										до 1635 кг										до 1692 кг										до 1750 кг										до 1809 кг										до 1869 кг										до 1930 кг										до 1992 кг										до 2055 кг										до 2119 кг										до 2184 кг										до 2250 кг										до 2317 кг										до 2385 кг										до 2454 кг										до 2524 кг										до 2595 кг										до 2667 кг										до 2740 кг										до 2814 кг										до 2889 кг										до 2965 кг										до 3042 кг										до 3120 кг										до 3200 кг										до 3281 кг										до 3363 кг										до 3446 кг										до 3530 кг										до 3615 кг										до 3701 кг										до 3788 кг										до 3876 кг										до 3965 кг										до 4055 кг										до 4146 кг										до 4238 кг										до 4331 кг										до 4425 кг										до 4520 кг										до 4616 кг										до 4713 кг										до 4811 кг										до 4910 кг										до 5010 кг										до 5111 кг										до 5213 кг										до 5316 кг										до 5420 кг										до 5525 кг										до 5631 кг										до 5738 кг										до 5846 кг										до 5955 кг										до 6065 кг										до 6176 кг										до 6288 кг										до 6401 кг										до 6515 кг										до 6630 кг										до 6746 кг										до 6863 кг										до 6981 кг										до 7100 кг										до 7220 кг										до 7341 кг										до 7463 кг										до 7586 кг										до 7710 кг										до 7835 кг										до 7961 кг										до 8088 кг										до 8216 кг										до 8345 кг										до 8475 кг										до 8606 кг										до 8738 кг										до 8871 кг										до 9005 кг										до 9140 кг										до 9276 кг										до 9413 кг										до 9551 кг										до 9690 кг										до 9830 кг										до 9971 кг										до 10113 кг										до 10256 кг										до 10400 кг										до 10545 кг										до 10691 кг										до 10838 кг										до 10986 кг										до 11135 кг										до 11285 кг										до 11436 кг										до 11588 кг										до 11741 кг										до 11895 кг										до 12050 кг										до 12206 кг										до 12363 кг										до 12521 кг										до 12680 кг										до 12840 кг										до 13001 кг										до 13163 кг										до 13326 кг										до 13490 кг										до 13655 кг										до 13821 кг										до 13988 кг										до 14156 кг										до 14325 кг										до 14495 кг										до 14666 кг										до 14838 кг										до 15011 кг										до 15185 кг										до 15360 кг										до 15536 кг										до 15713 кг										до 15891 кг										до 16070 кг										до 16250 кг										до 16431 кг										до 16613 кг										до 16796 кг										до 16980 кг										до 17165 кг										до 17351 кг										до 17538 кг										до 17726 кг										до 17915 кг										до 18105 кг										до 18296 кг										до 18488 кг										до 18681 кг										до 18875 кг										до 19070 кг										до 19266 кг										до 19463 кг										до 19661 кг										до 19860 кг										до 20060 кг										до 20261 кг										до 20463 кг										до 20666 кг										до 20870 кг										до 21075 кг										до 21281 кг										до 21488 кг										до 21696 кг										до 21905 кг										до 22115 кг										до 22326 кг										до 22538 кг										до 22751 кг										до 22965 кг										до 23180 кг										до 23396 кг										до 23613 кг										до 23831 кг										до 24050 кг										до 24270 кг										до 24491 кг										до 24713 кг										до 24936 кг										до 25160 кг										до 25385 кг										до 25611 кг										до 25838 кг										до 26066 кг										до 26295 кг										до 26525 кг										до 26756 кг										до 26988 кг										до 27221 кг										до 27455 кг										до 27690 кг										до 27926 кг										до 28163 кг										до 28401 кг										до 28640 кг										до 28880 кг										до 29121 кг										до 29363 кг										до 29606 кг										до 29850 кг										до 30095 кг										до 30341 кг										до 30588 кг										до 30836 кг										до 31085 кг										до 31335 кг										до 31586 кг										до 31838 кг										до 32091 кг										до 32345 кг										до 32600 кг										до 32856 кг										до 33113 кг										до 33371 кг										до 33630 кг										до 33890 кг										до 34151 кг										до 34413 кг										до 34676 кг										до 34940 кг										до 35205 кг										до 35471 кг										до 35738 кг										до 36006 кг										до 36275 кг										до 36545 кг										до 36816 кг										до 37088 кг										до 37361 кг										до 37635 кг										до 37910 кг										до 38186 кг										до 38463 кг										до 38741 кг										до 39020 кг										до 39300 кг										до 39581 кг										до 39863 кг										до 40146 кг										до 40430 кг										до 40715 кг										до 41001 кг										до 41288 кг										до 41576 кг										до 41865 кг										до 42155 кг										до 42446 кг										до 42738 кг										до 43031 кг										до 43325 кг										до 43620 кг										до 43916 кг										до 44213 кг										до 44511 кг										до 44810 кг										до 45110 кг										до 45411 кг										до 45713 кг										до 46016 кг										до 46320 кг										до 46625 кг										до 46931 кг										до 47238 кг										до 47545 кг										до 47853 кг										до 48162 кг										до 48472 кг										до 48783 кг										до 49095 кг										до 49408 кг										до 49722 кг										до 50037 кг										до 50353 кг										до 50670 кг										до 50988 кг										до 51307 кг										до 51627 кг										до 51948 кг										до 52270 кг										до 52593 кг										до 52917 кг										до 53242 кг										до 53568 кг										до 53895 кг										до 54223 кг										до 54552 кг										до 54882 кг										до 55213 кг										до 55545 кг										до 55878 кг										до 56212 кг										до 56547 кг										до 56883 кг										до 57220 кг										до 57558 кг										до 57897 кг										до 58237 кг										до 58578 кг										до 58920 кг										до 59263 кг										до 59607 кг										до 59952 кг										до 60298 кг										до 60645 кг										до 60993 кг										до 61342 кг										до 61692 кг										до 62043 кг										до 62395 кг										до 62748 кг										до 63102 кг										до 63457 кг										до 63813 кг										до 64170 кг										до 64528 кг										до 64887 кг										до 65247 кг										до 65608 кг										до 65970 кг										до 66333 кг										до 66697 кг										до 67062 кг										до 67428 кг										до 67795 кг										до 68163 кг										до 68532 кг										до 68902 кг										до 69273 кг										до 69645 кг										до 70018 кг										до 70392 кг										до 70767 кг										до 71143 кг										до 71520 кг										до 71898 кг										до 72277 кг										до 72657 кг										до 73038 кг										до 73420 кг										до 73803 кг										до 74187 кг										до 74572 кг										до 74958 кг										до 75345 кг										до 75733 кг										до 76122 кг										до 76512 кг										до 76903 кг										до 77295 кг										до 77688 кг										до 78082 кг										до 78477 кг										до 78873 кг										до 79270 кг										до 79668 кг										до 80067 кг										до 80467 кг										до 80868 кг										до 81270 кг										до 81673 кг										до 82077 кг										до 82482 кг										до 82888 кг										до 83295 кг										до 83703 кг										до 84112 кг										до 84522 кг										до 84933 кг										до 85345 кг										до 85758 кг										до 86172 кг										до 86587 кг										до 87003 кг										до 87420 кг										до 87838 кг										до 88257 кг										до 88677 кг										до 89098 кг										до 89520 кг										до 89943 кг										до 90367 кг										до 90792 кг										до 91218 кг										до 91645 кг										до 92073 кг										до 92502 кг										до 92932 кг										до 93363 кг										до 93795 кг										до 94228 кг										до 94662 кг										до 95097 кг										до 95533 кг										до 95970 кг										до 96408 кг										до 96847 кг										до 97287 кг										до 97728 кг										до 98170 кг										до 98613 кг										до 99057 кг										до 99502 кг										до 99948 кг										до 100395 кг										до 100843 кг										до 101292 кг										до 101742 кг										до 102193 кг										до 102645 кг										до 103098 кг										до 103552 кг										до 104007 кг										до 104463 кг										до 104920 кг										до 105378 кг										до 105837 кг										до 106297 кг										до 106758 кг										до 107220 кг										до 107683 кг										до 108147 кг										до 108612 кг										до 109078 кг										до 109545 кг										до 110013 кг										до 110482 кг										до 110952 кг										до 111423 кг										до 111895 кг										до 112368 кг										до 112842 кг										до 113317 кг										до 113793 кг										до 114270 кг										до 114748 кг										до 115227 кг										до 115707 кг										до 116188 кг										до 116670 кг										до 117153 кг										до 117637 кг										до 118122 кг										до 118608 кг										до 119095 кг										до 119583 кг										до 120072 кг										до 120562 кг										до 121053 кг										до 121545 кг										до 122038 кг										до 122532 кг										до 123027 кг										до 123523 кг										до 124020 кг										до 124518 кг										до 125017 кг										до 125517 кг										до 126018 кг										до 126520 kg										до 127023 kg										до 127527 kg										до 128032 kg										до 128538 kg										до 129045 kg										до 129553 kg										до 130062 kg										до 130572 kg										до 131083 kg										до 131595 kg										до 132108 kg										до 132622 kg										до 133137 kg										до 133653 kg										до 134170 kg										до 134688 kg										до 135207 kg										до 135727 kg										до 136248 kg										до 136770 kg										до 137293 kg										до 137817 kg										до 138342 kg										до 138868 kg										до 139395 kg										до 139923 kg										до 140452 kg										до 140982 kg										до 141513 kg										до 142045 kg										до 142578 kg										до 143112 kg										до 143647 kg										до 144183 kg										до 144720 kg										до 145258 kg										до 145797 kg										до 146337 kg										до 146878 kg										до 147420 kg										до 147963 kg										до 148507 kg										до 149052 kg										до 149598 kg										до 150145 kg										до 150693 kg										до 151242 kg										до 151792 kg										до 152343 kg										до 152895 kg										до 153448 kg										до 154002 kg										до 154557 kg										до 155113 kg										до 155670 kg										до 156228 kg										до 156787 kg										до 157347 kg										до 157908 kg										до 158470 kg										до 159033 kg										до 159597 kg										до 160162 kg										до 160728 kg										до 161295 kg										до 161863 kg										до 162432 kg										до 163002 kg										до 163573 kg										до 164145 kg										до 164718 kg										до 165292 kg										до 165867 kg										до 166443 kg										до 167020 kg										до 167598 kg										до 168177 kg										до 168757 kg										до 169338 kg										до 169920 kg										до 170503 kg										до 171087 kg										до 171672 kg										до 172258 kg										до 172845 kg										до 173433 kg										до 174022 kg										до 174612 kg										до 175203 kg										до 175795 kg										до 176388 kg										до 176982 kg										до 177577 kg										до 178173 kg										до 178770 kg										до 179368 kg										до 180000 kg										до 180633 kg										до 181267 kg										до 181902 kg										до 182538 kg										до 183175 kg										до 183813 kg										до 184452 kg										до 185092 kg										до 185733 kg										до 186375 kg										до 187018 kg										до 187662 kg										до 188307 kg										до 188953 kg										до 189600 kg										до 190248 kg										до 190897 kg										до 191547 kg										до 192198 kg										до 192850 kg										до 193503 kg										до 194157 kg										до 194812 kg										до 195468 kg										до 196125 kg										до 196783 kg										до 197442 kg										до 198102 kg										до 198763 kg										до 199425 kg										до 200088 kg										до 200752 kg										до 201417 kg										до 202083 kg										до 202750 kg										до 203418 kg										до 204087 kg										до 204757 kg										до 205428 kg										до 206099 kg										до 206771 kg										до 207444 kg										до 208118 kg										до 208793 kg										до 209469 kg										до 210146 kg										до 210824 kg										до 211503 kg										до 212183 kg										до 212864 kg										до 213546 kg										до 214229 kg										до 214913 kg										до 215598 kg										до 216284 kg										до 216971 kg										до 217659 kg										до 218348 kg										до 219038 kg										до 219729 kg										до 220421 kg										до 221114 kg										до 221808 kg										до 222503 kg										до 223200 kg										до 223898 kg										до 224597 kg																			
---------	----------	--	--	--	--	--	--	--	--	--	----------	--	--	--	--	--	--	--	--	--	----------	--	--	--	--	--	--	--	--	--	----------	--	--	--	--	--	--	--	--	--	----------	--	--	--	--	--	--	--	--	--	----------	--	--	--	--	--	--	--	--	--	----------	--	--	--	--	--	--	--	--	--	-----------	--	--	--	--	--	--	--	--	--	-----------	--	--	--	--	--	--	--	--	--	-----------	--	--	--	--	--	--	--	--	--	-----------	--	--	--	--	--	--	--	--	--	-----------	--	--	--	--	--	--	--	--	--	-----------	--	--	--	--	--	--	--	--	--	-----------	--	--	--	--	--	--	--	--	--	-----------	--	--	--	--	--	--	--	--	--	-----------	--	--	--	--	--	--	--	--	--	-----------	--	--	--	--	--	--	--	--	--	-----------	--	--	--	--	--	--	--	--	--	-----------	--	--	--	--	--	--	--	--	--	-----------	--	--	--	--	--	--	--	--	--	-----------	--	--	--	--	--	--	--	--	--	-----------	--	--	--	--	--	--	--	--	--	-----------	--	--	--	--	--	--	--	--	--	-----------	--	--	--	--	--	--	--	--	--	-----------	--	--	--	--	--	--	--	--	--	-----------	--	--	--	--	--	--	--	--	--	-----------	--	--	--	--	--	--	--	--	--	-----------	--	--	--	--	--	--	--	--	--	-----------	--	--	--	--	--	--	--	--	--	-----------	--	--	--	--	--	--	--	--	--	-----------	--	--	--	--	--	--	--	--	--	-----------	--	--	--	--	--	--	--	--	--	-----------	--	--	--	--	--	--	--	--	--	-----------	--	--	--	--	--	--	--	--	--	-----------	--	--	--	--	--	--	--	--	--	-----------	--	--	--	--	--	--	--	--	--	-----------	--	--	--	--	--	--	--	--	--	-----------	--	--	--	--	--	--	--	--	--	-----------	--	--	--	--	--	--	--	--	--	-----------	--	--	--	--	--	--	--	--	--	-----------	--	--	--	--	--	--	--	--	--	-----------	--	--	--	--	--	--	--	--	--	------------	--	--	--	--	--	--	--	--	--	------------	--	--	--	--	--	--	--	--	--	------------	--	--	--	--	--	--	--	--	--	------------	--	--	--	--	--	--	--	--	--	------------	--	--	--	--	--	--	--	--	--	------------	--	--	--	--	--	--	--	--	--	------------	--	--	--	--	--	--	--	--	--	------------	--	--	--	--	--	--	--	--	--	------------	--	--	--	--	--	--	--	--	--	------------	--	--	--	--	--	--	--	--	--	------------	--	--	--	--	--	--	--	--	--	------------	--	--	--	--	--	--	--	--	--	------------	--	--	--	--	--	--	--	--	--	------------	--	--	--	--	--	--	--	--	--	------------	--	--	--	--	--	--	--	--	--	------------	--	--	--	--	--	--	--	--	--	------------	--	--	--	--	--	--	--	--	--	------------	--	--	--	--	--	--	--	--	--	------------	--	--	--	--	--	--	--	--	--	------------	--	--	--	--	--	--	--	--	--	------------	--	--	--	--	--	--	--	--	--	------------	--	--	--	--	--	--	--	--	--	------------	--	--	--	--	--	--	--	--	--	------------	--	--	--	--	--	--	--	--	--	------------	--	--	--	--	--	--	--	--	--	------------	--	--	--	--	--	--	--	--	--	------------	--	--	--	--	--	--	--	--	--	------------	--	--	--	--	--	--	--	--	--	------------	--	--	--	--	--	--	--	--	--	------------	--	--	--	--	--	--	--	--	--	------------	--	--	--	--	--	--	--	--	--	------------	--	--	--	--	--	--	--	--	--	------------	--	--	--	--	--	--	--	--	--	------------	--	--	--	--	--	--	--	--	--	------------	--	--	--	--	--	--	--	--	--	------------	--	--	--	--	--	--	--	--	--	------------	--	--	--	--	--	--	--	--	--	------------	--	--	--	--	--	--	--	--	--	------------	--	--	--	--	--	--	--	--	--	------------	--	--	--	--	--	--	--	--	--	------------	--	--	--	--	--	--	--	--	--	------------	--	--	--	--	--	--	--	--	--	------------	--	--	--	--	--	--	--	--	--	------------	--	--	--	--	--	--	--	--	--	------------	--	--	--	--	--	--	--	--	--	------------	--	--	--	--	--	--	--	--	--	------------	--	--	--	--	--	--	--	--	--	------------	--	--	--	--	--	--	--	--	--	------------	--	--	--	--	--	--	--	--	--	------------	--	--	--	--	--	--	--	--	--	------------	--	--	--	--	--	--	--	--	--	------------	--	--	--	--	--	--	--	--	--	------------	--	--	--	--	--	--	--	--	--	------------	--	--	--	--	--	--	--	--	--	------------	--	--	--	--	--	--	--	--	--	------------	--	--	--	--	--	--	--	--	--	------------	--	--	--	--	--	--	--	--	--	------------	--	--	--	--	--	--	--	--	--	------------	--	--	--	--	--	--	--	--	--	------------	--	--	--	--	--	--	--	--	--	------------	--	--	--	--	--	--	--	--	--	------------	--	--	--	--	--	--	--	--	--	------------	--	--	--	--	--	--	--	--	--	------------	--	--	--	--	--	--	--	--	--	------------	--	--	--	--	--	--	--	--	--	------------	--	--	--	--	--	--	--	--	--	------------	--	--	--	--	--	--	--	--	--	------------	--	--	--	--	--	--	--	--	--	------------	--	--	--	--	--	--	--	--	--	------------	--	--	--	--	--	--	--	--	--	------------	--	--	--	--	--	--	--	--	--	------------	--	--	--	--	--	--	--	--	--	------------	--	--	--	--	--	--	--	--	--	------------	--	--	--	--	--	--	--	--	--	------------	--	--	--	--	--	--	--	--	--	------------	--	--	--	--	--	--	--	--	--	------------	--	--	--	--	--	--	--	--	--	------------	--	--	--	--	--	--	--	--	--	------------	--	--	--	--	--	--	--	--	--	------------	--	--	--	--	--	--	--	--	--	------------	--	--	--	--	--	--	--	--	--	------------	--	--	--	--	--	--	--	--	--	------------	--	--	--	--	--	--	--	--	--	------------	--	--	--	--	--	--	--	--	--	------------	--	--	--	--	--	--	--	--	--	------------	--	--	--	--	--	--	--	--	--	------------	--	--	--	--	--	--	--	--	--	------------	--	--	--	--	--	--	--	--	--	------------	--	--	--	--	--	--	--	--	--	------------	--	--	--	--	--	--	--	--	--	------------	--	--	--	--	--	--	--	--	--	------------	--	--	--	--	--	--	--	--	--	------------	--	--	--	--	--	--	--	--	--	------------	--	--	--	--	--	--	--	--	--	------------	--	--	--	--	--	--	--	--	--	------------	--	--	--	--	--	--	--	--	--	------------	--	--	--	--	--	--	--	--	--	-------------	--	--	--	--	--	--	--	--	--	-------------	--	--	--	--	--	--	--	--	--	-------------	--	--	--	--	--	--	--	--	--	-------------	--	--	--	--	--	--	--	--	--	-------------	--	--	--	--	--	--	--	--	--	-------------	--	--	--	--	--	--	--	--	--	-------------	--	--	--	--	--	--	--	--	--	-------------	--	--	--	--	--	--	--	--	--	-------------	--	--	--	--	--	--	--	--	--	-------------	--	--	--	--	--	--	--	--	--	-------------	--	--	--	--	--	--	--	--	--	-------------	--	--	--	--	--	--	--	--	--	-------------	--	--	--	--	--	--	--	--	--	-------------	--	--	--	--	--	--	--	--	--	-------------	--	--	--	--	--	--	--	--	--	-------------	--	--	--	--	--	--	--	--	--	-------------	--	--	--	--	--	--	--	--	--	-------------	--	--	--	--	--	--	--	--	--	-------------	--	--	--	--	--	--	--	--	--	-------------	--	--	--	--	--	--	--	--	--	-------------	--	--	--	--	--	--	--	--	--	-------------	--	--	--	--	--	--	--	--	--	-------------	--	--	--	--	--	--	--	--	--	-------------	--	--	--	--	--	--	--	--	--	-------------	--	--	--	--	--	--	--	--	--	-------------	--	--	--	--	--	--	--	--	--	-------------	--	--	--	--	--	--	--	--	--	-------------	--	--	--	--	--	--	--	--	--	-------------	--	--	--	--	--	--	--	--	--	-------------	--	--	--	--	--	--	--	--	--	-------------	--	--	--	--	--	--	--	--	--	-------------	--	--	--	--	--	--	--	--	--	-------------	--	--	--	--	--	--	--	--	--	-------------	--	--	--	--	--	--	--	--	--	-------------	--	--	--	--	--	--	--	--	--	-------------	--	--	--	--	--	--	--	--	--	-------------	--	--	--	--	--	--	--	--	--	-------------	--	--	--	--	--	--	--	--	--	-------------	--	--	--	--	--	--	--	--	--	-------------	--	--	--	--	--	--	--	--	--	-------------	--	--	--	--	--	--	--	--	--	-------------	--	--	--	--	--	--	--	--	--	-------------	--	--	--	--	--	--	--	--	--	-------------	--	--	--	--	--	--	--	--	--	-------------	--	--	--	--	--	--	--	--	--	-------------	--	--	--	--	--	--	--	--	--	-------------	--	--	--	--	--	--	--	--	--	-------------	--	--	--	--	--	--	--	--	--	-------------	--	--	--	--	--	--	--	--	--	-------------	--	--	--	--	--	--	--	--	--	-------------	--	--	--	--	--	--	--	--	--	-------------	--	--	--	--	--	--	--	--	--	-------------	--	--	--	--	--	--	--	--	--	-------------	--	--	--	--	--	--	--	--	--	-------------	--	--	--	--	--	--	--	--	--	-------------	--	--	--	--	--	--	--	--	--	-------------	--	--	--	--	--	--	--	--	--	-------------	--	--	--	--	--	--	--	--	--	-------------	--	--	--	--	--	--	--	--	--	-------------	--	--	--	--	--	--	--	--	--	-------------	--	--	--	--	--	--	--	--	--	-------------	--	--	--	--	--	--	--	--	--	-------------	--	--	--	--	--	--	--	--	--	-------------	--	--	--	--	--	--	--	--	--	-------------	--	--	--	--	--	--	--	--	--	-------------	--	--	--	--	--	--	--	--	--	-------------	--	--	--	--	--	--	--	--	--	-------------	--	--	--	--	--	--	--	--	--	-------------	--	--	--	--	--	--	--	--	--	-------------	--	--	--	--	--	--	--	--	--	-------------	--	--	--	--	--	--	--	--	--	-------------	--	--	--	--	--	--	--	--	--	-------------	--	--	--	--	--	--	--	--	--	-------------	--	--	--	--	--	--	--	--	--	-------------	--	--	--	--	--	--	--	--	--	-------------	--	--	--	--	--	--	--	--	--	-------------	--	--	--	--	--	--	--	--	--	-------------	--	--	--	--	--	--	--	--	--	-------------	--	--	--	--	--	--	--	--	--	-------------	--	--	--	--	--	--	--	--	--	-------------	--	--	--	--	--	--	--	--	--	-------------	--	--	--	--	--	--	--	--	--	-------------	--	--	--	--	--	--	--	--	--	-------------	--	--	--	--	--	--	--	--	--	-------------	--	--	--	--	--	--	--	--	--	-------------	--	--	--	--	--	--	--	--	--	-------------	--	--	--	--	--	--	--	--	--	-------------	--	--	--	--	--	--	--	--	--	-------------	--	--	--	--	--	--	--	--	--	-------------	--	--	--	--	--	--	--	--	--	-------------	--	--	--	--	--	--	--	--	--	-------------	--	--	--	--	--	--	--	--	--	-------------	--	--	--	--	--	--	--	--	--	-------------	--	--	--	--	--	--	--	--	--	-------------	--	--	--	--	--	--	--	--	--	-------------	--	--	--	--	--	--	--	--	--	-------------	--	--	--	--	--	--	--	--	--	-------------	--	--	--	--	--	--	--	--	--	-------------	--	--	--	--	--	--	--	--	--	-------------	--	--	--	--	--	--	--	--	--	-------------	--	--	--	--	--	--	--	--	--	-------------	--	--	--	--	--	--	--	--	--	-------------	--	--	--	--	--	--	--	--	--	-------------	--	--	--	--	--	--	--	--	--	-------------	--	--	--	--	--	--	--	--	--	-------------	--	--	--	--	--	--	--	--	--	-------------	--	--	--	--	--	--	--	--	--	-------------	--	--	--	--	--	--	--	--	--	-------------	--	--	--	--	--	--	--	--	--	-------------	--	--	--	--	--	--	--	--	--	-------------	--	--	--	--	--	--	--	--	--	-------------	--	--	--	--	--	--	--	--	--	-------------	--	--	--	--	--	--	--	--	--	-------------	--	--	--	--	--	--	--	--	--	-------------	--	--	--	--	--	--	--	--	--	-------------	--	--	--	--	--	--	--	--	--	-------------	--	--	--	--	--	--	--	--	--	-------------	--	--	--	--	--	--	--	--	--	-------------	--	--	--	--	--	--	--	--	--	-------------	--	--	--	--	--	--	--	--	--	-------------	--	--	--	--	--	--	--	--	--	-------------	--	--	--	--	--	--	--	--	--	-------------	--	--	--	--	--	--	--	--	--	-------------	--	--	--	--	--	--	--	--	--	-------------	--	--	--	--	--	--	--	--	--	-------------	--	--	--	--	--	--	--	--	--	-------------	--	--	--	--	--	--	--	--	--	-------------	--	--	--	--	--	--	--	--	--	-------------	--	--	--	--	--	--	--	--	--	-------------	--	--	--	--	--	--	--	--	--	-------------	--	--	--	--	--	--	--	--	--	-------------	--	--	--	--	--	--	--	--	--	-------------	--	--	--	--	--	--	--	--	--	-------------	--	--	--	--	--	--	--	--	--	-------------	--	--	--	--	--	--	--	--	--	-------------	--	--	--	--	--	--	--	--	--	-------------	--	--	--	--	--	--	--	--	--	-------------	--	--	--	--	--	--	--	--	--	-------------	--	--	--	--	--	--	--	--	--	-------------	--	--	--	--	--	--	--	--	--	-------------	--	--	--	--	--	--	--	--	--	-------------	--	--	--	--	--	--	--	--	--	-------------	--	--	--	--	--	--	--	--	--	-------------	--	--	--	--	--	--	--	--	--	-------------	--	--	--	--	--	--	--	--	--	-------------	--	--	--	--	--	--	--	--	--	-------------	--	--	--	--	--	--	--	--	--	-------------	--	--	--	--	--	--	--	--	--	-------------	--	--	--	--	--	--	--	--	--	-------------	--	--	--	--	--	--	--	--	--	-------------	--	--	--	--	--	--	--	--	--	-------------	--	--	--	--	--	--	--	--	--	-------------	--	--	--	--	--	--	--	--	--	-------------	--	--	--	--	--	--	--	--	--	-------------	--	--	--	--	--	--	--	--	--	-------------	--	--	--	--	--	--	--	--	--	-------------	--	--	--	--	--	--	--	--	--	-------------	--	--	--	--	--	--	--	--	--	-------------	--	--	--	--	--	--	--	--	--	-------------	--	--	--	--	--	--	--	--	--	-------------	--	--	--	--	--	--	--	--	--	-------------	--	--	--	--	--	--	--	--	--	-------------	--	--	--	--	--	--	--	--	--	-------------	--	--	--	--	--	--	--	--	--	-------------	--	--	--	--	--	--	--	--	--	-------------	--	--	--	--	--	--	--	--	--	-------------	--	--	--	--	--	--	--	--	--	-------------	--	--	--	--	--	--	--	--	--	-------------	--	--	--	--	--	--	--	--	--	-------------	--	--	--	--	--	--	--	--	--	-------------	--	--	--	--	--	--	--	--	--	-------------	--	--	--	--	--	--	--	--	--	-------------	--	--	--	--	--	--	--	--	--	-------------	--	--	--	--	--	--	--	--	--	-------------	--	--	--	--	--	--	--	--	--	-------------	--	--	--	--	--	--	--	--	--	-------------	--	--	--	--	--	--	--	--	--	-------------	--	--	--	--	--	--	--	--	--	-------------	--	--	--	--	--	--	--	--	--	-------------	--	--	--	--	--	--	--	--	--	-------------	--	--	--	--	--	--	--	--	--	-------------	--	--	--	--	--	--	--	--	--	-------------	--	--	--	--	--	--	--	--	--	-------------	--	--	--	--	--	--	--	--	--	-------------	--	--	--	--	--	--	--	--	--	-------------	--	--	--	--	--	--	--	--	--	-------------	--	--	--	--	--	--	--	--	--	-------------	--	--	--	--	--	--	--	--	--	-------------	--	--	--	--	--	--	--	--	--	-------------	--	--	--	--	--	--	--	--	--	-------------	--	--	--	--	--	--	--	--	--	-------------	--	--	--	--	--	--	--	--	--	-------------	--	--	--	--	--	--	--	--	--	-------------	--	--	--	--	--	--	--	--	--	-------------	--	--	--	--	--	--	--	--	--	-------------	--	--	--	--	--	--	--	--	--	-------------	--	--	--	--	--	--	--	--	--	-------------	--	--	--	--	--	--	--	--	--	-------------	--	--	--	--	--	--	--	--	--	-------------	--	--	--	--	--	--	--	--	--	-------------	--	--	--	--	--	--	--	--	--	-------------	--	--	--	--	--	--	--	--	--	-------------	--	--	--	--	--	--	--	--	--	-------------	--	--	--	--	--	--	--	--	--	-------------	--	--	--	--	--	--	--	--	--	-------------	--	--	--	--	--	--	--	--	--	-------------	--	--	--	--	--	--	--	--	--	-------------	--	--	--	--	--	--	--	--	--	-------------	--	--	--	--	--	--	--	--	--	-------------	--	--	--	--	--	--	--	--	--	-------------	--	--	--	--	--	--	--	--	--	-------------	--	--	--	--	--	--	--	--	--	-------------	--	--	--	--	--	--	--	--	--	-------------	--	--	--	--	--	--	--	--	--	-------------	--	--	--	--	--	--	--	--	--	-------------	--	--	--	--	--	--	--	--	--	-------------	--	--	--	--	--	--	--	--	--	-------------	--	--	--	--	--	--	--	--	--	-------------	--	--	--	--	--	--	--	--	--	-------------	--	--	--	--	--	--	--	--	--	-------------	--	--	--	--	--	--	--	--	--	-------------	--	--	--	--	--	--	--	--	--	-------------	--	--	--	--	--	--	--	--	--	-------------	--	--	--	--	--	--	--	--	--	-------------	--	--	--	--	--	--	--	--	--	-------------	--	--	--	--	--	--	--	--	--	-------------	--	--	--	--	--	--	--	--	--	-------------	--	--	--	--	--	--	--	--	--	-------------	--	--	--	--	--	--	--	--	--	-------------	--	--	--	--	--	--	--	--	--	-------------	--	--	--	--	--	--	--	--	--	-------------	--	--	--	--	--	--	--	--	--	-------------	--	--	--	--	--	--	--	--	--	-------------	--	--	--	--	--	--	--	--	--	-------------	--	--	--	--	--	--	--	--	--	-------------	--	--	--	--	--	--	--	--	--	-------------	--	--	--	--	--	--	--	--	--	-------------	--	--	--	--	--	--	--	--	--	-------------	--	--	--	--	--	--	--	--	--	-------------	--	--	--	--	--	--	--	--	--	-------------	--	--	--	--	--	--	--	--	--	-------------	--	--	--	--	--	--	--	--	--	-------------	--	--	--	--	--	--	--	--	--	-------------	--	--	--	--	--	--	--	--	--	-------------	--	--	--	--	--	--	--	--	--	-------------	--	--	--	--	--	--	--	--	--	-------------	--	--	--	--	--	--	--	--	--	-------------	--	--	--	--	--	--	--	--	--	-------------	--	--	--	--	--	--	--	--	--	-------------	--	--	--	--	--	--	--	--	--	-------------	--	--	--	--	--	--	--	--	--	-------------	--	--	--	--	--	--	--	--	--	-------------	--	--	--	--	--	--	--	--	--	-------------	--	--	--	--	--	--	--	--	--	-------------	--	--	--	--	--	--	--	--	--	-------------	--	--	--	--	--	--	--	--	--	-------------	--	--	--	--	--	--	--	--	--	-------------	--	--	--	--	--	--	--	--	--	-------------	--	--	--	--	--	--	--	--	--	-------------	--	--	--	--	--	--	--	--	--	-------------	--	--	--	--	--	--	--	--	--	-------------	--	--	--	--	--	--	--	--	--	-------------	--	--	--	--	--	--	--	--	--	-------------	--	--	--	--	--	--	--	--	--	-------------	--	--	--	--	--	--	--	--	--	-------------	--	--	--	--	--	--	--	--	--	-------------	--	--	--	--	--	--	--	--	--	-------------	--	--	--	--	--	--	--	--	--	-------------	--	--	--	--	--	--	--	--	--	-------------	--	--	--	--	--	--	--	--	--	-------------	--	--	--	--	--	--	--	--	--	-------------	--	--	--	--	--	--	--	--	--	-------------	--	--	--	--	--	--	--	--	--	-------------	--	--	--	--	--	--	--	--	--	-------------	--	--	--	--	--	--	--	--	--	-------------	--	--	--	--	--	--	--	--	--	-------------	--	--	--	--	--	--	--	--	--	-------------	--	--	--	--	--	--	--	--	--	-------------	--	--	--	--	--	--	--	--	--	-------------	--	--	--	--	--	--	--	--	--	-------------	--	--	--	--	--	--	--	--	--	-------------	--	--	--	--	--	--	--	--	--	-------------	--	--	--	--	--	--	--	--	--	-------------	--	--	--	--	--	--	--	--	--	-------------	--	--	--	--	--	--	--	--	--	-------------	--	--	--	--	--	--	--	--	--	-------------	--	--	--	--	--	--	--	--	--	-------------	--	--	--	--	--	--	--	--	--	-------------	--	--	--	--	--	--	--	--	--	-------------	--	--	--	--	--	--	--	--	--	-------------	--	--	--	--	--	--	--	--	--	-------------	--	--	--	--	--	--	--	--	--	-------------	--	--	--	--	--	--	--	--	--	-------------	--	--	--	--	--	--	--	--	--	-------------	--	--	--	--	--	--	--	--	--	-------------	--	--	--	--	--	--	--	--	--	-------------	--	--	--	--	--	--	--	--	--	-------------	--	--	--	--	--	--	--	--	--	-------------	--	--	--	--	--	--	--	--	--	-------------	--	--	--	--	--	--	--	--	--	-------------	--	--	--	--	--	--	--	--	--	-------------	--	--	--	--	--	--	--	--	--	-------------	--	--	--	--	--	--	--	--	--	-------------	--	--	--	--	--	--	--	--	--	-------------	--	--	--	--	--	--	--	--	--	-------------	--	--	--	--	--	--	--	--	--	--------------	--	--	--	--	--	--	--	--	--	--------------	--	--	--	--	--	--	--	--	--	--------------	--	--	--	--	--	--	--	--	--	--------------	--	--	--	--	--	--	--	--	--	--------------	--	--	--	--	--	--	--	--	--	--------------	--	--	--	--	--	--	--	--	--	--------------	--	--	--	--	--	--	--	--	--	--------------	--	--	--	--	--	--	--	--	--	--------------	--	--	--	--	--	--	--	--	--	--------------	--	--	--	--	--	--	--	--	--	--------------	--	--	--	--	--	--	--	--	--	--------------	--	--	--	--	--	--	--	--	--	--------------	--	--	--	--	--	--	--	--	--	--------------	--	--	--	--	--	--	--	--	--	--------------	--	--	--	--	--	--	--	--	--	--------------	--	--	--	--	--	--	--	--	--	--------------	--	--	--	--	--	--	--	--	--	--------------	--	--	--	--	--	--	--	--	--	--------------	--	--	--	--	--	--	--	--	--	--------------	--	--	--	--	--	--	--	--	--	--------------	--	--	--	--	--	--	--	--	--	--------------	--	--	--	--	--	--	--	--	--	--------------	--	--	--	--	--	--	--	--	--	--------------	--	--	--	--	--	--	--	--	--	--------------	--	--	--	--	--	--	--	--	--	--------------	--	--	--	--	--	--	--	--	--	--------------	--	--	--	--	--	--	--	--	--	--------------	--	--	--	--	--	--	--	--	--	--------------	--	--	--	--	--	--	--	--	--	--------------	--	--	--	--	--	--	--	--	--	--------------	--	--	--	--	--	--	--	--	--	--------------	--	--	--	--	--	--	--	--	--	--------------	--	--	--	--	--	--	--	--	--	--------------	--	--	--	--	--	--	--	--	--	--------------	--	--	--	--	--	--	--	--	--	--------------	--	--	--	--	--	--	--	--	--	--------------	--	--	--	--	--	--	--	--	--	--------------	--	--	--	--	--	--	--	--	--	--------------	--	--	--	--	--	--	--	--	--	--------------	--	--	--	--	--	--	--	--	--	--------------	--	--	--	--	--	--	--	--	--	--------------	--	--	--	--	--	--	--	--	--	--------------	--	--	--	--	--	--	--	--	--	--------------	--	--	--	--	--	--	--	--	--	--------------	--	--	--	--	--	--	--	--	--	--------------	--	--	--	--	--	--	--	--	--	--------------	--	--	--	--	--	--	--	--	--	--------------	--	--	--	--	--	--	--	--	--	--------------	--	--	--	--	--	--	--	--	--	--------------	--	--	--	--	--	--	--	--	--	--------------	--	--	--	--	--	--	--	--	--	--------------	--	--	--	--	--	--	--	--	--	--------------	--	--	--	--	--	--	--	--	--	--------------	--	--	--	--	--	--	--	--	--	--------------	--	--	--	--	--	--	--	--	--	--------------	--	--	--	--	--	--	--	--	--	--------------	--	--	--	--	--	--	--	--	--	--------------	--	--	--	--	--	--	--	--	--	--------------	--	--	--	--	--	--	--	--	--	--------------	--	--	--	--	--	--	--	--	--	--------------	--	--	--	--	--	--	--	--	--	--------------	--	--	--	--	--	--	--	--	--	--------------	--	--	--	--	--	--	--	--	--	--------------	--	--	--	--	--	--	--	--	--	--------------	--	--	--	--	--	--	--	--	--	--------------	--	--	--	--	--	--	--	--	--	--------------	--	--	--	--	--	--	--	--	--	--------------	--	--	--	--	--	--	--	--	--	--------------	--	--	--	--	--	--	--	--	--	--------------	--	--	--	--	--	--	--	--	--	--------------	--	--	--	--	--	--	--	--	--	--------------	--	--	--	--	--	--	--	--	--	--------------	--	--	--	--	--	--	--	--	--	--------------	--	--	--	--	--	--	--	--	--	--------------	--	--	--	--	--	--	--	--	--	--------------	--	--	--	--	--	--	--	--	--	--------------	--	--	--	--	--	--	--	--	--	--------------	--	--	--	--	--	--	--	--	--	--------------	--	--	--	--	--	--	--	--	--	--------------	--	--	--	--	--	--	--	--	--	--------------	--	--	--	--	--	--	--	--	--	--------------	--	--	--	--	--	--	--	--	--	--------------	--	--	--	--	--	--	--	--	--	--------------	--	--	--	--	--	--	--	--	--	--------------	--	--	--	--	--	--	--	--	--	--------------	--	--	--	--	--	--	--	--	--	--------------	--	--	--	--	--	--	--	--	--	--------------	--	--	--	--	--	--	--	--	--	--------------	--	--	--	--	--	--	--	--	--	--------------	--	--	--	--	--	--	--	--	--	--------------	--	--	--	--	--	--	--	--	--	--------------	--	--	--	--	--	--	--	--	--	--------------	--	--	--	--	--	--	--	--	--	--------------	--	--	--	--	--	--	--	--	--	--------------	--	--	--	--	--	--	--	--	--	--------------	--	--	--	--	--	--	--	--	--	--------------	--	--	--	--	--	--	--	--	--	--------------	--	--	--	--	--	--	--	--	--	--------------	--	--	--	--	--	--	--	--	--	--------------	--	--	--	--	--	--	--	--	--	--------------	--	--	--	--	--	--	--	--	--	--------------	--	--	--	--	--	--	--	--	--	--------------	--	--	--	--	--	--	--	--	--	--------------	--	--	--	--	--	--	--	--	--	--------------	--	--	--	--	--	--	--	--	--	--------------	--	--	--	--	--	--	--	--	--	--------------	--	--	--	--	--	--	--	--	--	--------------	--	--	--	--	--	--	--	--	--	--------------	--	--	--	--	--	--	--	--	--	--------------	--	--	--	--	--	--	--	--	--	--------------	--	--	--	--	--	--	--	--	--	--------------	--	--	--	--	--	--	--	--	--	--------------	--	--	--	--	--	--	--	--	--	--------------	--	--	--	--	--	--	--	--	--	--------------	--	--	--	--	--	--	--	--	--	--------------	--	--	--	--	--	--	--	--	--	--------------	--	--	--	--	--	--	--	--	--	--------------	--	--	--	--	--	--	--	--	--	--------------	--	--	--	--	--	--	--	--	--	--------------	--	--	--	--	--	--	--	--	--	--------------	--	--	--	--	--	--	--	--	--	--------------	--	--	--	--	--	--	--	--	--	--------------	--	--	--	--	--	--	--	--	--	--------------	--	--	--	--	--	--	--	--	--	--------------	--	--	--	--	--	--	--	--	--	--------------	--	--	--	--	--	--	--	--	--	--------------	--	--	--	--	--	--	--	--	--	--------------	--	--	--	--	--	--	--	--	--	--------------	--	--	--	--	--	--	--	--	--	--------------	--	--	--	--	--	--	--	--	--	--------------	--	--	--	--	--	--	--	--	--	--------------	--	--	--	--	--	--	--	--	--	--------------	--	--	--	--	--	--	--	--	--	--------------	--	--	--	--	--	--	--	--	--	--------------	--	--	--	--	--	--	--	--	--	--------------	--	--	--	--	--	--	--	--	--	--------------	--	--	--	--	--	--	--	--	--	--------------	--	--	--	--	--	--	--	--	--	--------------	--	--	--	--	--	--	--	--	--	--------------	--	--	--	--	--	--	--	--	--	--------------	--	--	--	--	--	--	--	--	--	--------------	--	--	--	--	--	--	--	--	--	--------------	--	--	--	--	--	--	--	--	--	--------------	--	--	--	--	--	--	--	--	--	--------------	--	--	--	--	--	--	--	--	--	--------------	--	--	--	--	--	--	--	--	--	--------------	--	--	--	--	--	--	--	--	--	--------------	--	--	--	--	--	--	--	--	--	--------------	--	--	--	--	--	--	--	--	--	--------------	--	--	--	--	--	--	--	--	--	--------------	--	--	--	--	--	--	--	--	--	--------------	--	--	--	--	--	--	--	--	--	--------------	--	--	--	--	--	--	--	--	--	--------------	--	--	--	--	--	--	--	--	--	--------------	--	--	--	--	--	--	--	--	--	--------------	--	--	--	--	--	--	--	--	--	--------------	--	--	--	--	--	--	--	--	--	--------------	--	--	--	--	--	--	--	--	--	--------------	--	--	--	--	--	--	--	--	--	--------------	--	--	--	--	--	--	--	--	--	--------------	--	--	--	--	--	--	--	--	--	--------------	--	--	--	--	--	--	--	--	--	--------------	--	--	--	--	--	--	--	--	--	--------------	--	--	--	--	--	--	--	--	--	--------------	--	--	--	--	--	--	--	--	--	--------------	--	--	--	--	--	--	--	--	--	--------------	--	--	--	--	--	--	--	--	--	--------------	--	--	--	--	--	--	--	--	--	--------------	--	--	--	--	--	--	--	--	--	--------------	--	--	--	--	--	--	--	--	--	--------------	--	--	--	--	--	--	--	--	--	--------------	--	--	--	--	--	--	--	--	--	--------------	--	--	--	--	--	--	--	--	--	--------------	--	--	--	--	--	--	--	--	--	--------------	--	--	--	--	--	--	--	--	--	--------------	--	--	--	--	--	--	--	--	--	--------------	--	--	--	--	--	--	--	--	--	--------------	--	--	--	--	--	--	--	--	--	--------------	--	--	--	--	--	--	--	--	--	--------------	--	--	--	--	--	--	--	--	--	--------------	--	--	--	--	--	--	--	--	--	--------------	--	--	--	--	--	--	--	--	--	--------------	--	--	--	--	--	--	--	--	--	--------------	--	--	--	--	--	--	--	--	--	--------------	--	--	--	--	--	--	--	--	--	--------------	--	--	--	--	--	--	--	--	--	--------------	--	--	--	--	--	--	--	--	--	--------------	--	--	--	--	--	--	--	--	--	--------------	--	--	--	--	--	--	--	--	--	--------------	--	--	--	--	--	--	--	--	--	--------------	--	--	--	--	--	--	--	--	--	--------------	--	--	--	--	--	--	--	--	--	--------------	--	--	--	--	--	--	--	--	--	--------------	--	--	--	--	--	--	--	--	--	--------------	--	--	--	--	--	--	--	--	--	--------------	--	--	--	--	--	--	--	--	--	--------------	--	--	--	--	--	--	--	--	--	--------------	--	--	--	--	--	--	--	--	--	--------------	--	--	--	--	--	--	--	--	--	--------------	--	--	--	--	--	--	--	--	--	--------------	--	--	--	--	--	--	--	--	--	--------------	--	--	--	--	--	--	--	--	--	--------------	--	--	--	--	--	--	--	--	--	--------------	--	--	--	--	--	--	--	--	--	--------------	--	--	--	--	--	--	--	--	--	--------------	--	--	--	--	--	--	--	--	--	--------------	--	--	--	--	--	--	--	--	--	--------------	--	--	--	--	--	--	--	--	--	--------------	--	--	--	--	--	--	--	--	--	--------------	--	--	--	--	--	--	--	--	--	--------------	--	--	--	--	--	--	--	--	--	--------------	--	--	--	--	--	--	--	--	--	--------------	--	--	--	--	--	--	--	--	--	--------------	--	--	--	--	--	--	--	--	--	--------------	--	--	--	--	--	--	--	--	--	--------------	--	--	--	--	--	--	--	--	--	--------------	--	--	--	--	--	--	--	--	--	--------------	--	--	--	--	--	--	--	--	--	--------------	--	--	--	--	--	--	--	--	--	--------------	--	--	--	--	--	--	--	--	--	--	--	--	--	--	--	--	--	--	--



Чемпионат Северо-Западного федерального округа по самбо среди мужчин и женщин

08-09 декабря 2019 г.

г. Коряжма, пр. Ленина, д.26 СК "Олимп"

## ИТОГОВЫЙ ПРОТОКОЛ

мужчины

№ жреб	место	Фамилия, Имя, Отчество	город, организация	разряд	дата рождения	тренер
--------	-------	------------------------	--------------------	--------	---------------	--------

весовая категория до 57 кг

7	1	Мугулов Каир Акимханович	Республика Коми	КМС	06.01.1996	Аликин В.В.
2	2	Дейнекин Виталий Анатольевич	Ленинградская	МС	26.04.1991	Алимов М.Г., Атаев Ш.С.
8	3	Музалёв Егор Юрьевич	Республика Коми	1	06.06.2001	Нурисламов Р.Ф.
5	3	Сысов Анатолий Юрьевич	Вологодская	КМС	15.12.1996	Мальчиков А.В., Салгеев Ю.П.
3	5-6	Магомедов Эльдар Магомедмирзеевич	Псковская	КМС	26.05.1997	Романов В.В.
4	5-6	Елизаров Никита Алексеевич	Архангельская	1	03.09.1996	Новиков А.А.
1	7-8	Багомадов Рамазан Сурхаевич	Республика Карелия	1	12.11.1992	Шогульман И.Р., Шогульман Р.И.
6	7-8	Юрин Владислав Владимирович	Вологодская	КМС	03.07.1994	Зарев С.А., Тчакинцев А.Н.

Главный судья:  /Б.Л. Сова, г. Рязань, ВК /

Главный секретарь:  /С.Ю. Титов, г. Псков, ВК /





Чемпионат Северо-Западного федерального округа по самбо среди мужчин и женщин

08-09 декабря 2019 г.

ПРОТОКОЛ ХОДА

г. Корьяма, пр. Ленина, д.26 СК "Олимпик"

подгруппа "А"

МУЖЧИНЫ

подгруппа "Б"

ДО 57 КГ

Багомедов Рамазан Сурхаевич  
Республика Карелия

Дейнекин Виталий Анатольевич  
Ленинградская

Сысоев Анатолий Юрьевич  
Вологодская

Юрин Владислав Владимирович  
Вологодская

Мугулов Каир Акимханович  
Республика Коми

Магомедов Эльдар Магомедмирзеевич  
Псковская

Елизаров Никита Алексеевич  
Архангельская

Мугулов Каир Акимханович  
Республика Коми

Музалев Егор Юрьевич  
Республика Коми

утешительная группа "А"

утешительная группа "Б"

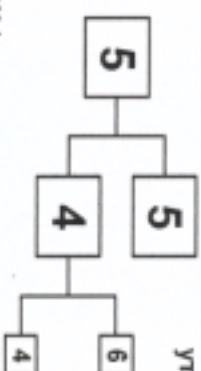
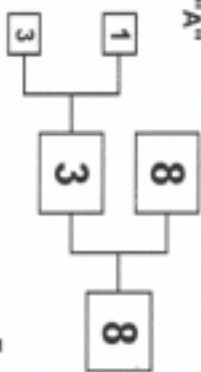

Главный судья:

Б.Л. Сова, г. Рязань, ВК /

Главный секретарь:

А.Ю. Титов, г. Псков, ВК /





Чемпионат Северо-Западного федерального округа по самбо среди мужчин и женщин

08-09 декабря 2019 г.

# ПРОТОКОЛ ХОДА

г. Корьяжма, пр. Ленина, д.26 СК "Олимпик"

МУЖЧИНЫ

подгруппа "Б"

подгруппа "А"

ДО 62 КГ

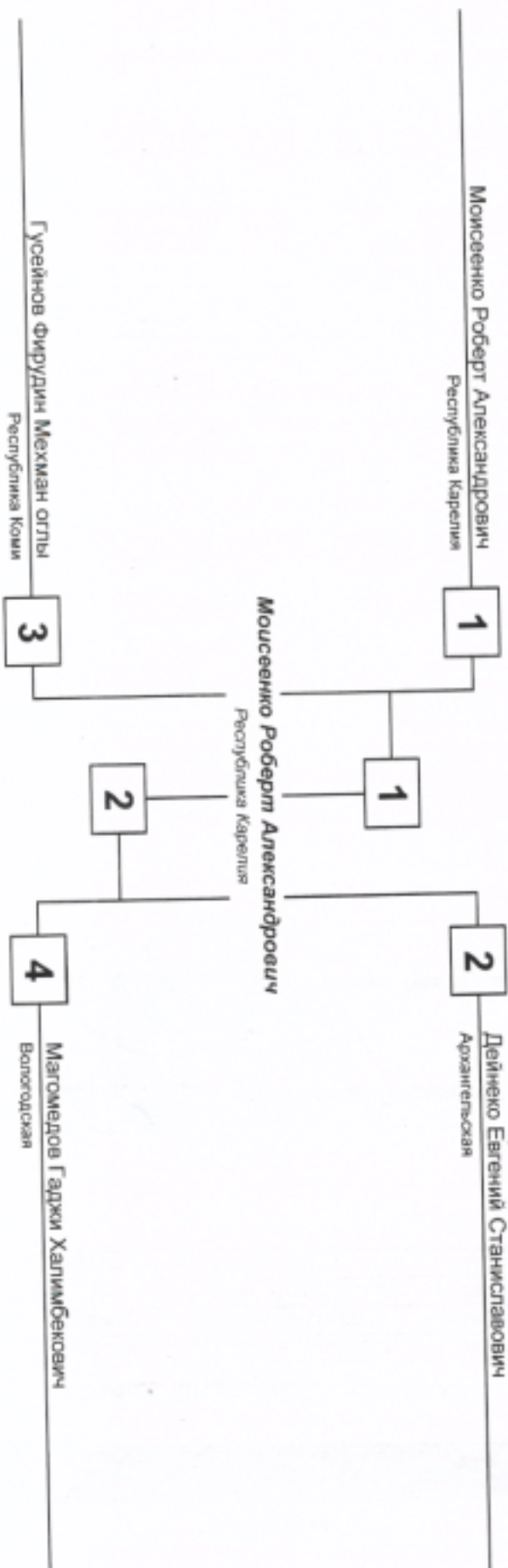

III место

3

III место

4

Главный судья:

/Б.Л. Сова, г. Рязань, ВК /

Главный секретарь:

/С.Ю. Титов, г. Псков, ВК/





Чемпионат Северо-Западного федерального округа по самбо среди мужчин и женщин  
08-09 декабря 2019 г. г. Корьяжма, пр. Ленина, д.26 СК "Олимп"

## ИТОГОВЫЙ ПРОТОКОЛ

мужчины

№ жереб	место	Фамилия, Имя, Отчество	город, организация	разряд	дата рождения	тренер
---------	-------	------------------------	--------------------	--------	---------------	--------

весовая категория до 62 кг

1	1	Моисеенко Роберт Александрович	Республика Карелия	МС	19.11.1997	Шегельман И.Р., Шегельман Р.И.
2	2	Дейнеко Евгений Станиславович	Архангельская	КМС	09.09.1997	Субботин С.Н.
3	3	Гусейнов Фирудин Мехман оглы	Республика Коми	КМС	24.03.1999	Аббасов С.М.
4	3	Магомедов Гаджи Халимбекович	Вологодская	КМС	22.01.1996	Заврава С.А., Тачников А.Н.

Главный судья:  /Б.Л. Сова, г. Рязань, ВК/

Главный секретарь:  /С.Ю. Титов, г. Псков, ВК/







Чемпионат Северо-Западного федерального округа по самбо среди мужчин и женщин

08-09 декабря 2019 г.

# ПРОТОКОЛ ХОДА

г. Коржма, пр. Ленина, д.26 СК "Олимп"

подгруппа "А"

МУЖЧИНЫ

подгруппа "Б"

до 68 кг

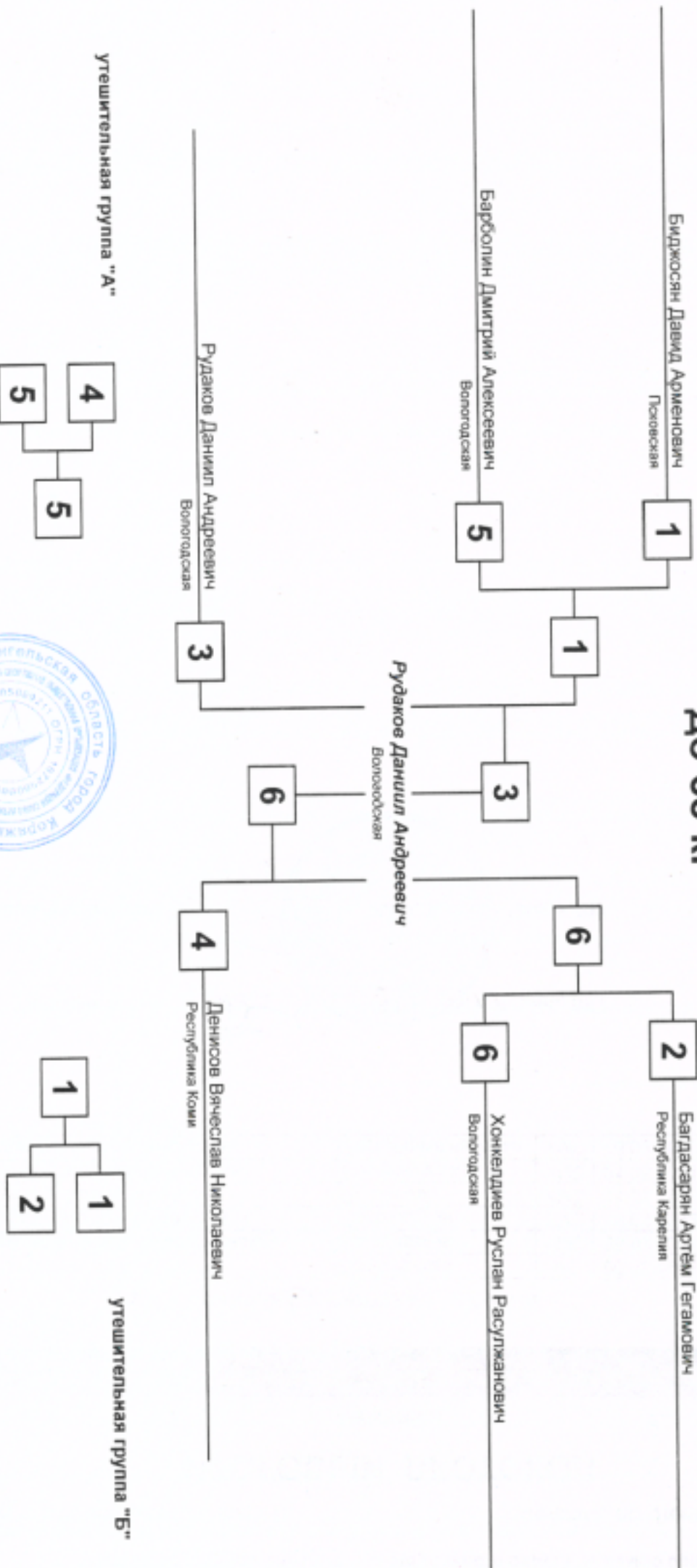

Главный судья: /Б.Л. Сова, г. Рязань, ВК /

Главный секретарь: /С.Ю. Титов, г. Псков, ВК /





Чемпионат Северо-Западного федерального округа по самбо среди мужчин и женщин

08-09 декабря 2019 г.

г. Коржма, пр. Ленина, д.26 СК "Олимп"

## ИТОГОВЫЙ ПРОТОКОЛ

мужчины

№ жреб	место	Фамилия, Имя, Отчество	город, организация	разряд	дата рождения	тренер
--------	-------	------------------------	--------------------	--------	---------------	--------

весовая категория до 68 кг

3	1	Рудаков Даниил Андреевич	Вологодская	МС	06.05.1998	Тчапников А.Н., Субботин С.Н.
6	2	Хонкелдиев Руслан Расулжанович	Вологодская	КМС	05.03.2001	Дуев М.А., Кузнецов М.А.
5	3	Барболин Дмитрий Алексеевич	Вологодская	КМС	19.01.1992	Пархоменко Г.А., Тчапников А.Н.
1	3	Биджосян Давид Арменович	Псковская	КМС	11.07.1998	Зрястов А.Е., Романов К.И.
4	5-6	Денисов Вячеслав Николаевич	Республика Коми	КМС	21.05.2001	Рожков Ю.В., Корольев А.С.
2	5-6	Багдасарян Артём Гегамович	Республика Карелия	КМС	26.02.2000	Щегельман И.Р., Щегельман Р.И.

Главный судья:

/Б.Л. Сова, г. Рязань, ВК /

Главный секретарь:

/С.Ю. Титов, г. Псков, ВК /





Чемпионат Северо-Западного федерального округа по самбо среди мужчин и женщин

08-09 декабря 2019 г.

г. Коряжма, пр. Ленина, д.26 СК "Олимп"

## ИТОГОВЫЙ ПРОТОКОЛ

мужчины

№ жреб	место	Фамилия, Имя, Отчество	город, организация	разряд	дата рождения	тренер
--------	-------	------------------------	--------------------	--------	---------------	--------

весовая категория до 74 кг

4	1	Багдасарян Арман Ваграмович	Республика Карелия	КМС	20.12.2000	Шельман И.Р., Шельман Р.И.
3	2	Демитров Михаил Сергеевич	Вологодская	КМС	28.03.1999	Мельников А.В., Селезов Ю.Л.
2	3	Толстик Александр Сергеевич	Архангельская	КМС	21.09.1982	Вольский Д.К.
5	3	Гришанок Владислав Игоревич	Калининградская	КМС	24.06.1999	Ярмолюк В.С., Ярмолюк Н.С.
1	5-6	Трушенко Антон Сергеевич	Мурманская	КМС	08.09.1983	Трушенко С.М.
6	5-6	Пащенко Дмитрий Александрович	Калининградская	КМС	01.10.2000	Ярмолюк В.С., Ярмолюк Н.С.
7	7-8	Пименов Степан Викторович	Псковская	КМС	24.08.1979	Мишанов Е.А.
8	7-8	Вильтейс Александр Юрьевич	Республика Коми	1	08.12.2001	Алехин И.В.

Главный судья:  /Б.Л. Сова, г. Рязань, ВК /

Главный секретарь:  /С.Ю. Титов, г. Псков, ВК /





Чемпионат Северо-Западного федерального округа по самбо среди мужчин и женщин

08-09 декабря 2019 г.

г. Коржма, пр. Ленина, д. 26 СК "Олимп"

ПРОТОКОЛ ХОДА

МУЖЧИНЫ

подгруппа "А"

подгруппа "Б"

ДО 74 КГ

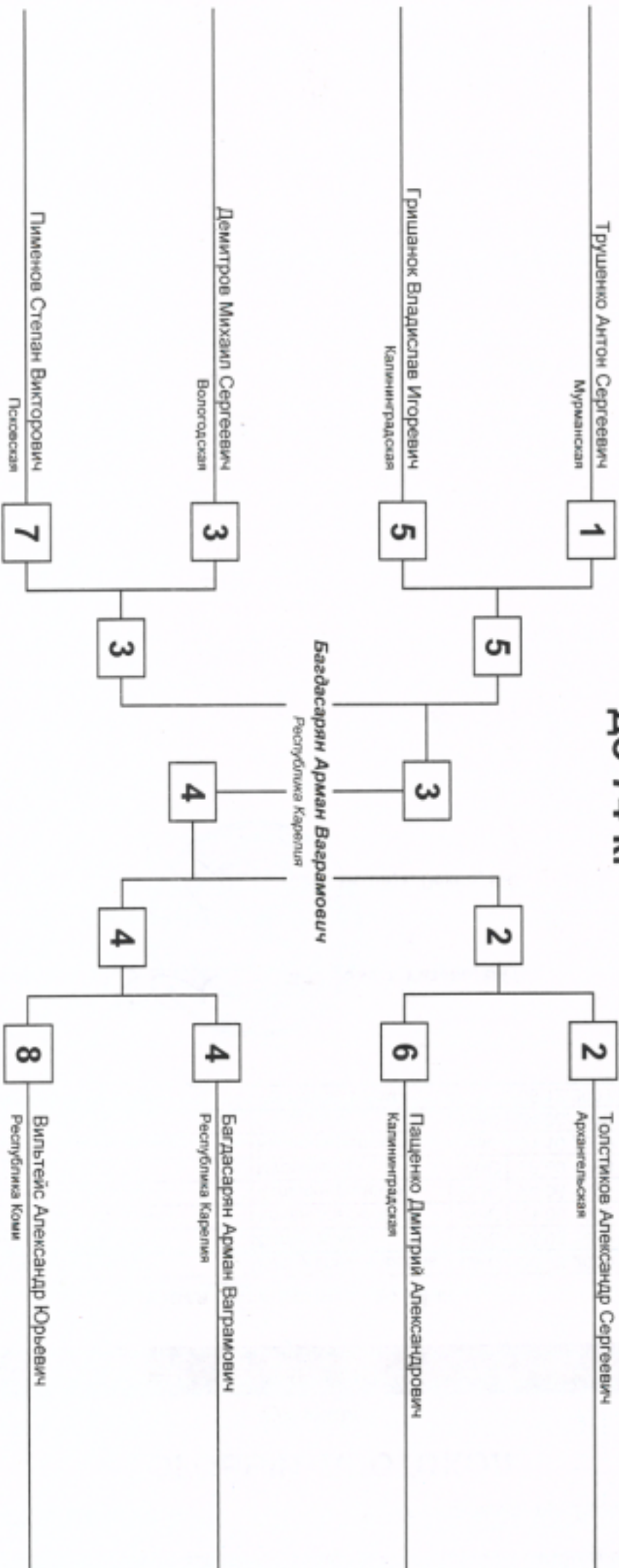

утешительная группа "А"

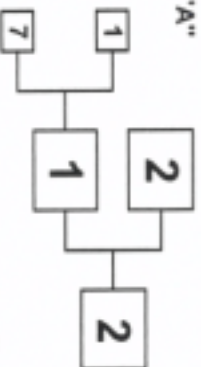

утешительная группа "Б"

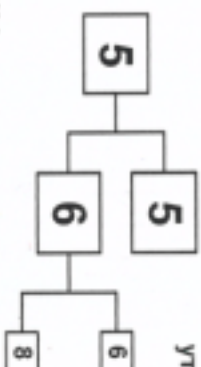

Главный судья:

Б.Д. Сова, г. Рязань, ВК /

Главный секретарь:

И.С.Ю. Титов, г. Псков, ВК /





Чемпионат Северо-Западного федерального округа по самбо среди мужчин и женщин

08-09 декабря 2019 г.

г. Корьяма, пр. Ленина, д.26 СК "Олимп"

## ИТОГОВЫЙ ПРОТОКОЛ

мужчины

№ жреб	место	Фамилия, Имя, Отчество	город, организация	разряд	дата рождения	тренер
--------	-------	------------------------	--------------------	--------	---------------	--------

весовая категория до 82 кг

10	1	Гзрян Геворг Ваагнович	Калининградская	МС	04.02.1999	Мартин С.Р., Меркулов Д.Г.
9	2	Пилипюк Евгений Александрович	Калининградская	МС	06.03.1998	Ярмолюк В.С., Ярмолюк Н.С.
4	3	Фролов Александр Александрович	Ленинградская	КМС	01.08.1994	Торхов В.А.
7	3	Вишняков Иван Иванович	Калининградская	КМС	28.05.2001	Мартин С.Р., Дува М.А.
1	5-6	Мартюшов Артём Андреевич	Псковская	КМС	13.07.1998	Мартюшов А.Ю.
2	5-6	Нурмагомедов Ахмед Халидибирович	Псковская	КМС	22.05.1997	Фокин С.В., Зрастов А.Е.
3	7-8	Попылев Даниил Алексеевич	Ленинградская	КМС	23.05.2001	Мохнаткин С.А.
8	7-8	Дурапов Александр Игоревич	Архангельская	1	02.07.1991	Субботин С.Н.
5	9-10	Карасёв Константин Викторович	Вологодская	КМС	16.06.1990	Зверев С.А., Ткаченко А.Н.
6	9-10	Сабирзянов Евгений Альбертович	Республика Коми	КМС	19.11.1994	Полыкарпова Н.Ю., Кузьменко П.Н.

Главный судья:  /Б.Л. Сова, г. Рязань, ВК /

Главный секретарь:  /С.Ю. Титов, г. Псков, ВК /







Чемпионат Северо-Западного федерального округа по самбо среди мужчин и женщин

08-09 декабря 2019 г.

г. Коржма, пр. Ленина, д.26 СК "Олимп"

## ИТОГОВЫЙ ПРОТОКОЛ

мужчины

№ жреб	место	Фамилия, Имя, Отчество	город, организация	разряд	дата рождения	тренер
--------	-------	------------------------	--------------------	--------	---------------	--------

весовая категория до 90 кг

4	1	Наумов Максим Александрович	Калининградская	КМС	16.11.2000	Ярмолюк В.С., Ярмолюк Н.С.
1	2	Симян Арсен Варданович	Калининградская	МС	27.09.1994	Ярмолюк В.С., Ярмолюк Н.С.
5	3	Ахалая Отари Зугдиди	Архангельская	1	09.05.1985	Ахалая О.
7	3	Сергеев Родион Анатольевич	Вологодская	КМС	17.01.1995	Зверев С.А., Т-ченко А.Н.
2	5-6	Пащенко Виталий Александрович	Калининградская	КМС	01.10.2000	Ярмолюк В.С., Ярмолюк Н.С.
6	5-6	Злобин Олег Николаевич	Архангельская	1	20.09.1979	Субботин С.Н.
3	7	Шорохов Борис Андреевич	Псковская	МС	25.02.1988	Алекминский Д.С.

Главный судья:  /Б.Л. Сова, г. Рязань, ВК /

Главный секретарь:  /С.Ю. Титов, г. Псков, ВК /





Чемпионат Северо-Западного федерального округа по самбо среди мужчин и женщин

08-09 декабря 2019 г.

г. Коряжма, пр. Ленина, д.26 СК "Олимп"

# ПРОТОКОЛ ХОДА

МУЖЧИНЫ

подгруппа "А"

подгруппа "Б"

до 90 кг

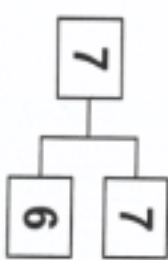
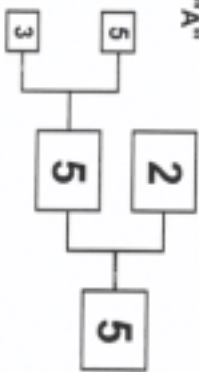
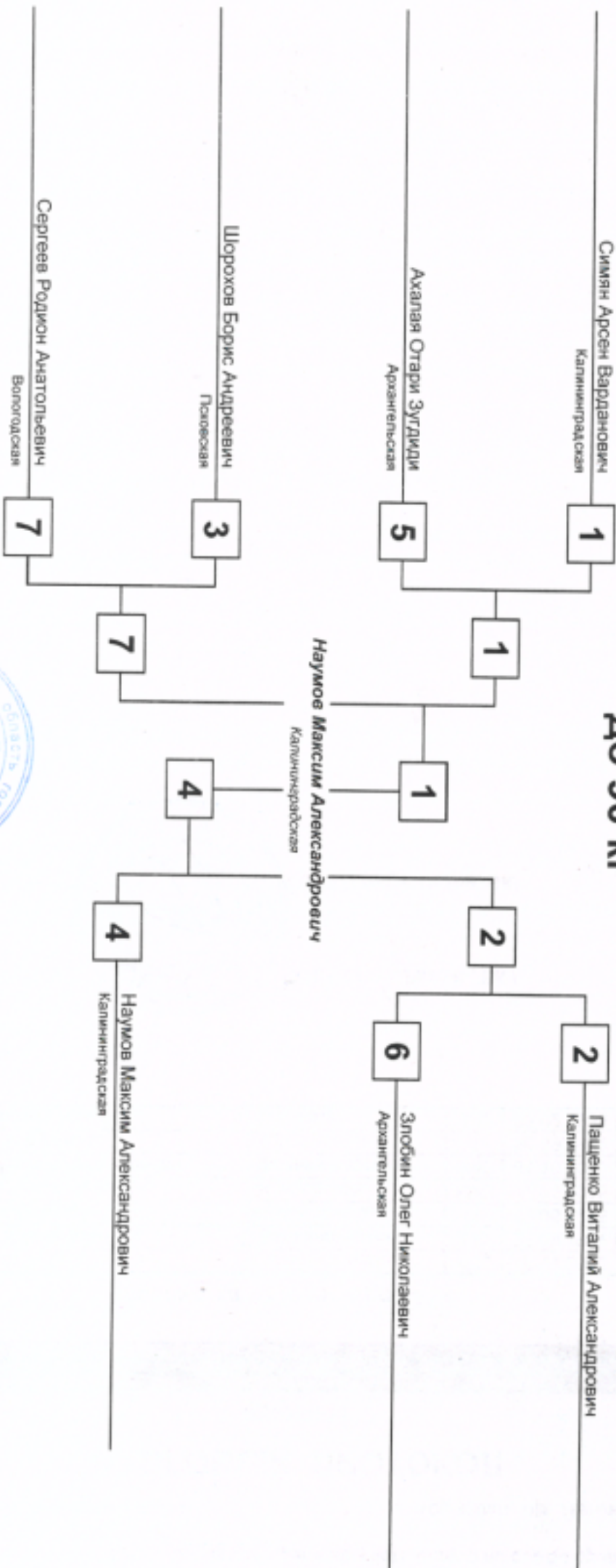

Главный судья: /Б.Л. Сова, г. Рязань, ВК /

Главный секретарь: /С.Ю. Титов, г. Псков, ВК /

Утешительная группа "Б"





Чемпионат Северо-Западного федерального округа по самбо среди мужчин и женщин

08-09 декабря 2019 г.

г. Кораяма, пр. Ленина, д.26 СК "Олимп"

## ИТОГОВЫЙ ПРОТОКОЛ

мужчины

№ жереб	место	Фамилия, Имя, Отчество	город, организация	разряд	дата рождения	тренер
---------	-------	------------------------	--------------------	--------	---------------	--------

весовая категория до 100 кг

1	1	Баранов Олег Анатольевич	Ленинградская	КМС	08.10.2001	Кудяков Е.С.
2	2	Мишанов Игорь Евгеньевич	Псковская	МС	18.04.1989	Мишанов Е.А.
3	3	Амосов Алексей Олегович	Архангельская	1	03.09.1988	Субботин С.Н.

Главный судья:  /Б.Л. Сова, г. Рязань, ВК /

Главный секретарь:  /С.Ю. Титов, г. Псков, ВК /





Чемпионат Северо-Западного федерального округа по самбо среди мужчин и женщин

08-09 декабря 2019 г.

## ПРОТОКОЛ ХОДА

г. Корьяма, пр. Ленина, д. 26 СК "Олимпик"

**МУЖЧИНЫ**

подгруппа "А"

**До 100 кг**

подгруппа "Б"

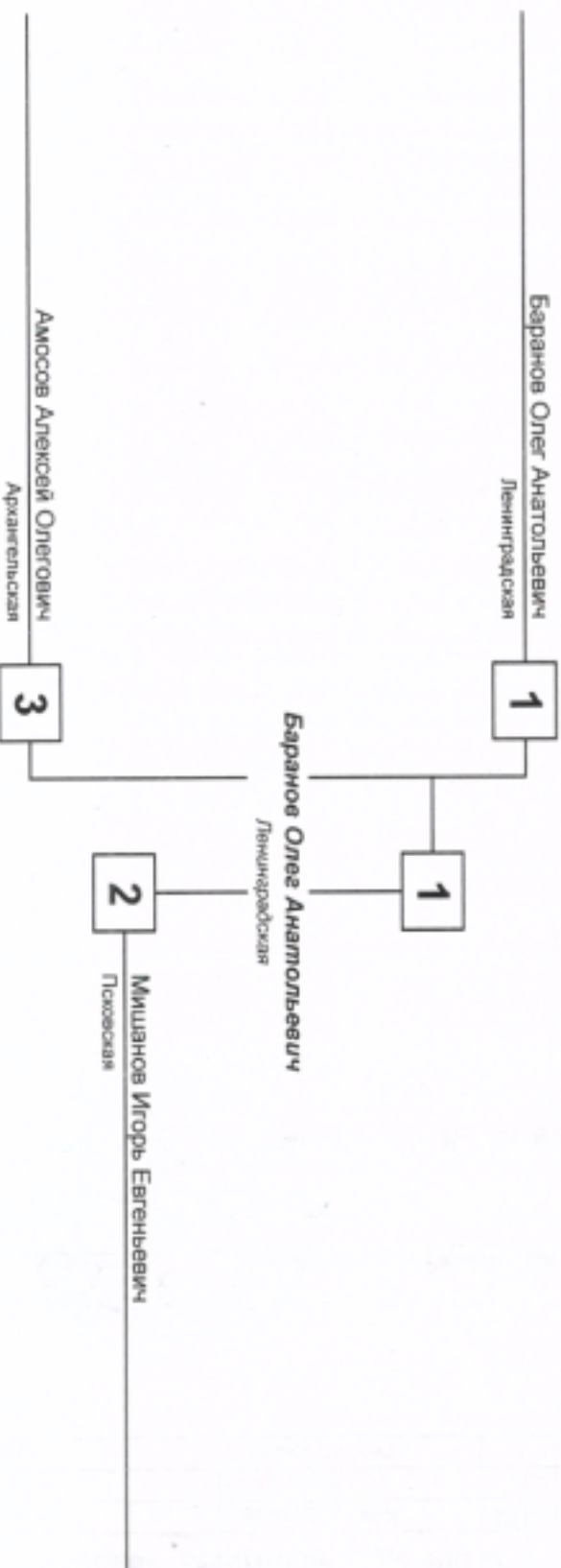

III место

3

Главный судья:

Б.Л. Сова, г. Рязань, ВК /

Главный секретарь:

И.С.Ю. Титов, г. Псков, ВК /





Чемпионат Северо-Западного федерального округа по самбо среди мужчин и женщин

08-09 декабря 2019 г.

г. Коряжма, пр. Ленина, д.26 СК "Олимп"

## ИТОГОВЫЙ ПРОТОКОЛ

мужчины

№ жереб	место	Фамилия, Имя, Отчество	город, организация	разряд	дата рождения	тренер
---------	-------	------------------------	--------------------	--------	---------------	--------

весовая категория св. 100 кг

3	1	Паламодов Виталий Владимирович	Мурманская	КМС	09.10.1995	Трушенко С.М.
2	2	Зигура Сергей Сергеевич	Калининградская	КМС	28.01.1999	Шакин Н.Д., Меркушев Д.Г.
1	3	Румянцев Евгений Николаевич	Архангельская	КМС	26.04.1983	Саруканов В.В.

Главный судья:  /Б.Л. Сова, г. Рязань, ВК /

Главный секретарь:  /С.Ю. Титов, г. Псков, ВК /



