



ПЕРВЕНСТВО РОССИИ
ПО САМБО
СРЕДИ
ЮНИОРОВ И ЮНИОРОК

21-23 года

г. Кстово
17-21.01.2020г.



ВСЕРОССИЙСКАЯ ФЕДЕРАЦИЯ САМБО



СОСТАВ СУДЕЙСКОЙ КОЛЛЕГИИ

Первенство России по самбо среди юниоров и юниорок (21-23 года)

17-21.01.2020 год. г.Кстово

| № п/п | Ф.И.О. | Суд. Кат. | Должность | Регион |
|-------|----------------------|-----------|-----------------|--------------------|
| 1 | Пегасов Сергей | ВК | Гл. судья | Чувашская, ПФО |
| 2 | Рожков Валерий | ВК | Гл. секретарь | Саратовская, ПФО |
| 3 | Шарифзянов Марат | 1К | Секретарь | Татарстан, ПФО |
| 4 | Ильин Геннадий | ВК | Зам.гл. ковер 1 | Чувашская, ПФО |
| 5 | Карпов Сергей | ВК | Зам.гл. ковер 2 | Новосибирская, СФО |
| 6 | Шумайлов Виктор | ВК | Зам.гл. ковер 3 | Крым, ЮФО |
| 7 | Еремеев Алексей | ВК | Рук.ковра 1 | Ярославская, ЦФО |
| 8 | Сейтаблаев Александр | 1К | Рук.ковра 2 | Москва |
| 9 | Сова Борис | ВК | Рук.ковра 3 | Рязанская, ЦФО |
| 10 | Чумаш Валерия | ВК | Судья | Приморский, ДВФО |
| 11 | Макуха Алексей | ВК | Судья | Свердловская, УФО |
| 12 | Гасанханов Зайнулав | ВК | Судья | Дагестан, СКФО |
| 13 | Воржеинов Алексей | ВК | Судья | Нижегородская, ПФО |
| 14 | Барабанова Ольга | ВК | Судья | Москва |
| 15 | Потапов Игорь | ВК | Судья | Краснодарский, ЮФО |
| 16 | Козлов Александр | ВК | Судья | Санкт-Петербург |
| 17 | Савельев Алексей | ВК | Судья | Владимирская, ЦФО |
| 18 | Корнеев Денис | ВК | Судья | Калужская, ЦФО |
| 19 | Шаров Александр | ВК | Судья | Нижегородская, ПФО |
| 20 | Батанов Вадим | ВК | Судья | Вологодская, СЗФО |
| 21 | Мордвинов Алексей | ВК | Судья | Новосибирская, СФО |
| 22 | Дураков Сергей | 1К | Судья | Пермский, ПФО |
| 23 | Акимов Михаил | 1К | Судья | Санкт-Петербург |
| 24 | Гаврилов Андрей | 1К | Судья | Нижегородская, ПФО |
| 25 | Моргалев Андрей | 1К | Судья | Нижегородская, ПФО |
| 26 | Саидов Бахтиер | 1К | Судья | Самарская, ПФО |
| 27 | Порядин Николай | 1К | Судья | Пермский, ПФО |
| 28 | Долгополов Илья | 1К | Судья | Приморский, ДВФО |

Гл.судья,судья ВК

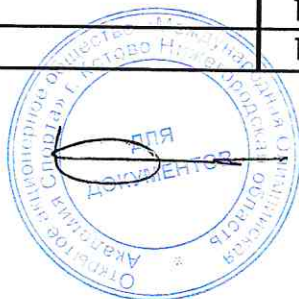

С.В.Пегасов Чебоксары/



ВСЕРОССИЙСКАЯ ФЕДЕРАЦИЯ САМБО



Первенство России по самбо среди юниоров и юниорок (21-23 года.)

17-21.01.2020 год. г.Кстово

| Место | Округ | очки |
|-------|-------|------|
| 1 | ПФО | 56 |
| 2 | МОС | 32 |
| 3 | ЦФО | 30,5 |
| 4 | СФО | 24 |
| 5 | ЮФО | 23 |
| 6 | УФО | 16,5 |
| 7 | СПБ | 8 |
| 8 | ДВФО | 3 |
| 9-10 | СЗФО | 0 |
| 9-10 | СКФО | 0 |

Гл. судья, судья ВК

Гл. секретарь, судья ВК



С.В.Пегасов
/Чебоксары/
В.И.Рожков
/Саратов/



ВСЕРОССИЙСКАЯ ФЕДЕРАЦИЯ САМБО



Первенство России по самбо среди юниоров и юниорок (21-23 года).

17-21.01.2020 год. г.Кстово

юниоры

| Место | Округ | очки |
|-------|-------|------|
| 1 | МОС | 52 |
| 2 | ЮФО | 36 |
| 3 | ПФО | 26,5 |
| 4 | ДВФО | 18,5 |
| 5 | УФО | 19 |
| 6-7 | ЦФО | 9 |
| 6-7 | СКФО | 9 |
| 8 | СФО | 8 |
| 9-10 | СПБ | 0 |
| 9-10 | СЗФО | 0 |

Гл. судья, судья ВК

Гл. секретарь, судья ВК



С.В.Пегасов
/Чебоксары/
В.И.Рожков
/Саратов/



ВСЕРОССИЙСКАЯ ФЕДЕРАЦИЯ САМБО

ИТОГОВЫЙ ПРОТОКОЛ ЮНИОРКИ

Первенство России по самбо среди юниоров и юниорок (21-23 года.)

17-21.01.2020 год. г.Кстово

В.к. 44 кг.

| место | № п/ж | Ф.И.О. | Дата рожд., разряд | Округ, субъект, город, ведомство | № карточки | Тренер |
|-------|-------|----------------------------|-----------------------|-------------------------------------|------------|------------------------------|
| 1 | 5 | КОМУР Елена Степановна | 14.11.00, мс | ПФО Оренбургская, Оренбург | | Сабилов ИС |
| 2 | 2 | АВАКЯН Виктория Артуровна | 12.07.98, мс | ПФО Самарская, Сызрань | | Ермолаев А.Н., Арычков А.А. |
| 3 | 4 | ЯКУШЕВА Ирина Глебовна | 14.02.97, мс | МОС Москва, ГБУ "МГФСО" | | Мартынов М.Г., Савельев А.Н. |
| 3 | 3 | ДАРЫМОВА Ольга Кирилловна | 12.07.99, кмс | ЦФО Брянская, Брянск | | Терешок А.А., Терешок В.А. |
| 5 | 1 | КАРИМОВА Рената Фанавиевна | 07.03.97, кмс | ЦФО Московская, МБУДО ДЮСШ | | Матейчук И. Н, Каримов Ф.З |

л. судья, судья ВК

л. секретарь, судья ВК



С.В.Пегасов
/Чебоксары/

В.И.Рожков
/Саратов/



ВСЕРОССИЙСКАЯ ФЕДЕРАЦИЯ САМБО

ПРОТОКОЛ ХОДА СОРЕВНОВАНИЙ

Первенство России по самбо среди юниоров и юниорок (21-23 года.)

17-21.01.2020 год. г.Кстово

В.к. 44 кг.

5 участников

ФИНАЛ

| | | | | |
|---|-------------------------------|---------------|-----------------------------|-----|
| 1 | КАРИМОВА Рената Фанавиевна | 07.03.97, кмс | Московская, МБУДО | 5 |
| 5 | КОМУР Елена Степановна | 14.11.00, мс | Оренбургская Я. Оренбург | 3.0 |
| 3 | ДАРЫМОВА Ольга Кирилловна | 12.07.99, кмс | Брянская, Брянск | 3.0 |
| 7 | | | | |

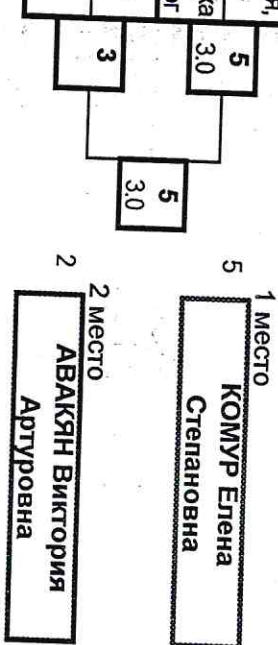

| | | | | |
|---------|------------------------------|--------------|------------------------|---|
| 1 место | АВАКЯН Виктория Артуровна | 12.07.98, мс | Самарская, Сызрань | 2 |
| 2 место | ЯКУШЕВА Ирина Глебовна | 14.02.97, мс | Москва, ГБУ "МГФСО" | 4 |
| 2 | | | | 6 |
| 4 | | | | 8 |

А1

УТЕШИТЕЛЬНЫЕ ВСТРЕЧИ

| | | |
|---|-------------------------------|-----|
| 1 | КАРИМОВА Рената Фанавиевна | 1 |
| 4 | ЯКУШЕВА Ирина Глебовна | 4.0 |

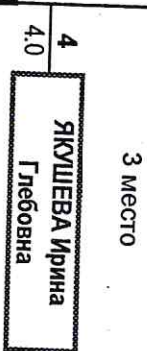

| | | |
|---------|------------------------------|---|
| 3 место | ДАРЫМОВА Ольга Кирилловна | 3 |
| 3 | ДАРЫМОВА Ольга Кирилловна | 3 |

Б1

Гл. судья, судья ВК

Гл. секретарь, судья ВК



Директор
[Signature]

С.В.Легасов

В.И.Рожков

Чубоксары/

/Саратов/



ВСЕРОССИЙСКАЯ ФЕДЕРАЦИЯ САМБО

ИТОГОВЫЙ ПРОТОКОЛ ЮНИОРКИ

Первенство России по самбо среди юниоров и юниорок (21-23 года.)

17-21.01.2020 год. г.Кстово

В.к. 48 кг.

| место | № п/ж | Ф.И.О. | Дата рожд., разряд | Округ, субъект, город, ведомство | | № карточк и | Тренер |
|-------|-------|---------------------------------------|-----------------------|----------------------------------|-----------------------------|-------------------|---------------------------------|
| 1 | 8 | ДОРОФЕЕВА Мария Викторовна | 07.01.99, мс | ЮФО | Краснодарский, Анапа | | Григоренко ЕВ |
| 2 | 7 | ПЕГУШИНА Сабина Ровшановна | 15.12.99, мс | ПФО | Пермский, Краснокамск МО | | Мухаметшин Р.Г. |
| 3 | 6 | ФЕДОРОВА Татьяна Владимировна | 25.11.01, мс | ПФО | Чувашская, Чебоксары | | Пегасов СВ, Малов СА |
| 3 | 2 | ЖУРАВЛЕВА Мария Валерьевна | 03.02.00, кмс | ПФО | Пермский, Пермь МО | | Журавлева Т.А. Низамова В.А. |
| 5 | 13 | АГАПОВА Наталия Сергеевна | 27.03.00, мс | ПФО | Чувашская, Чебоксары | | Ильин ГА, Уливанов ЛК |
| 5 | 9 | ХОХРЯКОВА Валерия Александровна | 29.03.97, кмс | СПб | Санкт-Петербург | | Буравцева ЕС |
| 7-8 | 11 | ГРЕЧУШКИНА Надежда Валерьевна | 20.10.01, кмс | УФО | Свердловская, Ирбит | | Шевчук ПХ Хухарев АП |
| 7-8 | 12 | АЛЕКСАНИН Анжела Нориковна | 11.09.97, кмс | ЦФО | Липецкая, Липецк | | Лупоносов ВН, Алексеев СИ |
| 9 | 1 | КЕДЕНОВА Надежда Эркеменовна | 01.07.98, кмс | СФО | Алтай, Горно-Алтайск | | Чичинов Р.Р., Еликов Б. Д. |
| 10-13 | 5 | РАДЫГИНА Валерия Александровна | 05.01.01, 1р | ПФО | Пермский, Чайковский МО | | Митреев С.В. |
| 10-13 | 3 | КАРАПЕТАН Кнарлик Ревиковна | 06.03.00, мс | ДФО | Приморский, Уссурийск | | Грибанова Е.Г. |
| 10-13 | 10 | КРИВОРУЧКО Маргарита Александровна | 29.04.01, кмс | ЮФО | Ростовская, Таганрог | | Криворучко АБ |
| 10-13 | 4 | ШЕМБЕРГ Диана Николаевна | 16.04.01, мс | УФО | Свердловская, Ирбит | | Шевчук ПХ Хухарев АП |

Гл. судья, судья ВК

Гл. секретарь, судья ВК



С.В.Пегасов
/Чебоксары/

В.И.Рожков
/Саратов/



ВСЕРОССИЙСКАЯ ФЕДЕРАЦИЯ САМБО
ПРОТОКОЛ ХОДА СОРЕВНОВАНИЙ

Первенство России по самбо среди юниоров и юниорок (21-23 года.)

17-21.01.2020 год, г.Кстово

В.К. 48 кг. 13 участников

| А | | | | Б | | | |
|----|----------------------------|---------------|-----------------------|----|----------------------------|---------------|-------------------------|
| 1 | КЕДЕНОВА Надежда | 01.07.98, КМС | Алтай, Горно-Алтайск | 2 | ЖУРАВЛЕВА Мария Валерьевна | 03.02.00, КМС | Пермский, Пермь МО |
| 9 | ХОХРЯКОВА Валерия | 29.03.97, КМС | Санкт-Петербург | 10 | КРИВОРУЧКО Маргарита | 29.04.01, КМС | Ростовская, Таганрог |
| 5 | РАДЫГИНА Валерия | 05.01.01, 1р | Пермский, Чайковский | 6 | ФЕДОРОВА Татьяна | 25.11.01, КМС | Чувашская, Чебоксары |
| 13 | АГАПОВА Наталия Сергеевна | 27.03.00, МС | Чувашская, Чебоксары | 14 | ШЕМБЕРГ Диана | 16.04.01, МС | Свердловская, Ирбит |
| 3 | КАРАПЕТЯН Кларик Равиковна | 06.03.00, МС | Приморский, Уссурийск | 4 | НИКОЛАЕВНА | 11.09.97, КМС | Ирбит, Пилецкая, Дилецк |
| 11 | ГРЕЧУШКИНА Надежда | 20.10.01, КМС | Свердловская, Ирбит | 12 | АЛЕКСАНЯН Анжела Нориковна | 07.01.99, МС | Краснодарский, Анапа |
| 7 | ПЕГУШИНА Сабина | 15.12.99, МС | Пермский, Краснокамск | 8 | ДОРОФЕЕВА Мария Викторовна | | |
| 15 | | | | 16 | | | |

А1

УТЕШИТЕЛЬНЫЕ ВСТРЕЧИ

Б1

| | | | | | | | | | |
|----|---------------------------|-----|-----|---------|----|----------------------------|----|---|---------|
| 1 | КЕДЕНОВА Надежда | 13 | 2.0 | 3 место | 2 | ЖУРАВЛЕВА Мария Валерьевна | 2 | 2 | 3 место |
| 13 | АГАПОВА Наталия Сергеевна | 4.0 | 13 | | 2 | ЖУРАВЛЕВА Мария Валерьевна | 2 | 2 | |
| 11 | ГРЕЧУШКИНА Надежда | 11 | 4.0 | | 12 | АЛЕКСАНЯН Анжела Нориковна | 12 | 2 | |
| 6 | ФЕДОРОВА Татьяна | 6 | 4.0 | | 9 | ХОХРЯКОВА Валерия | 2 | 2 | |
| | | | | | | | | | |

Гл. судья, судья ВК

Гл. секретарь, судья ВК

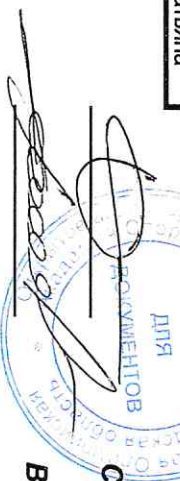

С.В.Легасов

В.И.Рожков

Чебоксары/

/Саратов/



ВСЕРОССИЙСКАЯ ФЕДЕРАЦИЯ САМБО

ИТОГОВЫЙ ПРОТОКОЛ ЮНИОРКИ

Первенство России по самбо среди юниоров и юниорок
(21-23 года.)

17-21.01.2020 год. г.Кстово

В.к. 52 кг.

| место | № п/ж | Ф.И.О. | Дата рожд., разряд | Округ, субъект, город, ведомство | № карточк и | Тренер |
|-------|-------|-------------------------------------|-----------------------|---|-------------------|------------------------------------|
| 1 | 12 | ЛОТКОВА Вера Сергеевна | 27.08.98, мсмк | ПФО Чувашская, Чебоксары | | Пегасов СВ, Малов СА |
| 2 | 5 | КАХРАМАНОВА Эльмира Кахрамановна | 18.06.01, кмс | ЦФО Московская, Электросталь, ГБУ МО СШОР ПО | Полика ропов | Поликарпов А.А., Гончаров Ю.С. |
| 3 | 3 | ГОРБУНОВА Анастасия Евгеньевна | 21.02.01, кмс | СФО Томская, Северск | | Вышегородцев ДЕ, Вахмистрова НА |
| 3 | 11 | КРАСИЛОВА Екатерина Дмитриевна | 06.01.99, мс | УФО Курганская, Куртамыш, СШОР №1 | | Пирогов ИЮ |
| 5 | 6 | ХАСАНОВА Екатерина Алексеевна | 23.05.01, кмс | УФО Свердловская, Екатеринбург | | Пляшкун НВ Коростелев АБ |
| 5 | 8 | ДИКАЯ Валентина Александровна | 22.08.99, кмс | СПб Санкт-Петербург | | Селяков СВ Мизяев КГ |
| 7-8 | 1 | ИЛЯСОВА Надежда Павловна | 03.07.98, кмс | МОС Москва, ГБУ "ФСО "Юность Москвы" | | Лукьянов Н.С. |
| 7-8 | 10 | ШИШКОВА Мария Алексеевна | 16.06.98, мс | ЦФО Московская, Серпухов | | Касатов П.М., Касатов М.М. |
| 9-12 | 13 | ЗАХАРОВА Наталья Владимировна | 12.04.00, кмс | ДФО Приморский, Артем | | Писаренко А.А., Копыл А.С. |
| 9-12 | 14 | АНДЖАЕВА Герел Александровна | 06.07.00, кмс | ЮФО Калмыкия, Элиста | | Манжеев С.Б. Лиджиев С.В. |
| 9-12 | 7 | АФТАХОВА Жанна Алексеевна | 07.10.99, кмс | ПФО Пермский, Чайковский МО | | Митреев С.В. Костенков Е.С. |
| 9-12 | 4 | НЕКРАСОВА Светлана Сергеевна | 29.03.99, кмс | МОС Москва, ГБОУ "Центр спорта и образования | | Кожаяв О.В., Гусева Е.В. |
| 13-14 | 9 | АРХИПОВА Анна Алексеевна | 01.10.01, кмс | ПФО Самарская, Самара | | Киргизов В.В., Глухов Т.В. |
| 13-14 | 2 | МОЛЧАНОВА Юлия Дмитриевна | 21.08.01, кмс | ПФО Нижегородская, Выкса | | Егрушов ВИ Рогов ДС |

Гл. судья, судья ВК

Гл. секретарь, судья ВК



С.В.Пегасов
/Чебоксары/

В.И.Рожков
/Саратов/



ВСЕРОССИЙСКАЯ ФЕДЕРАЦИЯ САМБО

ИТОГОВЫЙ ПРОТОКОЛ ЮНИОРКИ

Первенство России по самбо среди юниоров и юниорок (21-23 года.)

17-21.01.2020 год. г.Кстово

В.к. 56 кг.

| место | № п/ж | Ф.И.О. | Дата рожд., разряд | Округ, субъект, город, ведомство | | Тренер |
|-------|-------|----------------------------------|-----------------------|----------------------------------|---|---------------------------------|
| 1 | 4 | СЕРГИЕВСКАЯ Виктория Сергеевна | 25.03.99, мс | СФО | Томская, Томск, ОГАУ ТО СШОР | Вышегородцев ДЕ, Вахмистрова НА |
| 2 | 7 | ВАСИЛЬЧЕНКО Виктория Юрьевна | 07.07.97, мс | УФО | Челябинская, | Белен ДС Востриков АЕ |
| 3 | 6 | ЯМИЛОВА Любовь Руслановна | 21.06.98, мс | ПФО | Пермский, Краснокамск МО | Мухаметшин Р.Г. |
| 3 | 9 | ЕГОРОВА Екатерина Алексеевна | 08.12.99, мс | ПФО | Нижегородская, Н-Новгород | Гаврилов АЕ Симанов ДВ |
| 5 | 13 | АНАСТАСЬИНА Екатерина Евгеньевна | 02.08.98, мс | МОС | Москва, ГБОУ "Центр спорта и образования "Самбо-70" | Гусева Е.В., Киселёв С.Н. |
| 5 | 2 | СЕМЕНОВА Екатерина Алексеевна | 19.04.00, мс | УФО | Свердловская, Екатеринбург | Коростелев АБ Миннеахметов АС |
| 7-8 | 11 | КАЛАШНИКОВА Ангелина Николаевна | 09.11.98, мс | СФО | Красноярский, Бородино | Постоев СА Гусаров ВП |
| 7-8 | 12 | ХРАПОВА Арина Валерьевна | 09.10.01, кмс | ПФО | Нижегородская, Кстово | Кожемякин ВС |
| 9-10 | 1 | ТРИГУБОВА Юлия Дмитриевна | 25.08.01, кмс | СФО | Новосибирская, Новосибирск, МС | Брыков И.А., Вингородов П.В. |
| 9-10 | 8 | ФЕДОСЕЕВА Алина Васильевна | 27.07.99, кмс | МОС | Москва, ГБУ "МГФСО" Москомспорта | Астахов Д.Б., Попов Д.В. |
| 11-13 | 5 | КОРОБКИНА Ангелина Дмитриевна | 31.10.01, кмс | ЮФО | Калмыкия, Элиста | Манжеев С.Б. |
| 11-13 | 3 | РЫБАКОВА Елизавета Дмитриевна | 06.10.99, 1р | МОС | Москва, ГБУ "СШОР № 45 Москомспорта | Смирнова М.А., Дорошко Е.А. |
| 11-13 | 10 | ХОЛОДНОВА Юлия Александровна | 03.01.01, кмс | МОС | Москва, ГБУ «СШ«Битца» Москомспорта | Насыров Е.Г. |

Гл. судья, судья ВК

Гл. секретарь, судья ВК



С.В.Пегасов
/Чебоксары/

В.И.Рожков
/Саратов/



РОССИЙСКАЯ ФЕДЕРАЦИЯ САМБО
ПРОТОКОЛ ХОДА СОРЕВНОВАНИЙ

Первенство России по самбо среди юниоров и юниорок (21-23 года.)

17-21.01.2020 год, г.Кстово

В.к. 56 кг. 13 участников

А

| | | | |
|----|------------------------------|---------------|-----------------------------|
| 1 | ТРИУБОВА Юлия | 25.08.01, кмс | Новосибирская, Новосибирск, |
| 9 | ЕГОРОВА Екатерина | 08.12.99, мс | Нижегородская, Н.-Новгород |
| 5 | КОРОБКИНА Ангелина | 31.10.01, кмс | Калмыкия, Элиста |
| 13 | АНАСТАСЬИНА Екатерина | 02.08.98, мс | Москва, ГБОУ "Центр спорта |
| 3 | РЫБАКОВА Елизавета | 06.10.99, 1р | Москва, ГБУ "СШОР № 45 |
| 11 | КАЛАШНИКОВА Ангелина | 09.11.98, мс | Красноярский, Бородино |
| 7 | ВАСИЛЬЧЕНКО Виктория Юрьевна | 07.07.97, мс | Челябинская, Челябинская, |

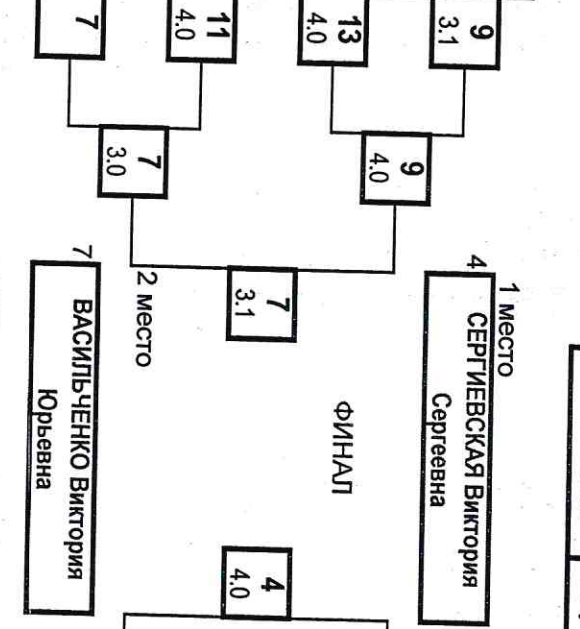

УТЕШИТЕЛЬНЫЕ ВСТРЕЧИ

Б

| | | | |
|----|----------------------------|---------------|----------------------------|
| 2 | СЕМЕНОВА Екатерина | 19.04.00, мс | Свердловская, Екатеринбург |
| 10 | ХОГОДНОВА Юлия | 03.01.01, кмс | Москва, ГБУ «СШ «Битца» |
| 6 | ЯМИЛОВА Любовь Руслановна | 21.06.98, мс | Пермский, Краснокамск |
| 14 | СЕРГИЕВСКАЯ Виктория | 25.03.99, мс | Томская, Томск, ОГАУ |
| 4 | ХРАПОВА Арина Валерьевна | 09.10.01, кмс | Нижегородская, Котово |
| 12 | ФЕДОСЕЕВА Алина Васильевна | 27.07.99, кмс | Москва, ГБУ "МГФСО" |

А1

| | | |
|----|----------------------------|-----|
| 1 | ТРИУБОВА Юлия Дмитриевна | 13 |
| 13 | АНАСТАСЬИНА Екатерина | 4.0 |
| 11 | КАЛАШНИКОВА Ангелина | 11 |
| 6 | ЯМИЛОВА Любовь | 3.0 |
| 6 | ЯМИЛОВА Любовь Руслановна | 4.0 |
| 12 | ХРАПОВА Арина Валерьевна | 12 |
| 8 | ФЕДОСЕЕВА Алина Васильевна | 3.0 |
| 9 | ЕГОРОВА Екатерина | 4.0 |

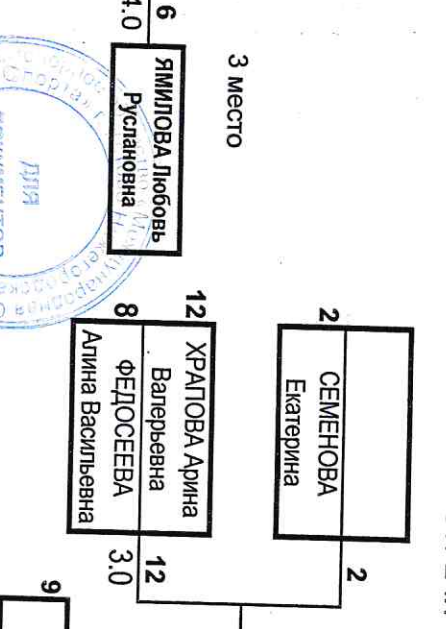

Гл. судья, судья ВК

Гл. секретарь, судья ВК



С.В.Легасов

В.И.Рожков

Чубоксары/

/Саратов/



ВСЕРОССИЙСКАЯ ФЕДЕРАЦИЯ САМБО

ИТОГОВЫЙ ПРОТОКОЛ
ЮНИОРКИПервенство России по самбо среди юниоров и
юниорок (21-23 года.)

17-21.01.2020 год. г.Кстово

В.к. 60 кг.

| место | № п/ж | Ф.И.О. | Дата рожд., разряд | Округ, субъект, город, ведомство | | № карт | Тренер |
|-------|-------|-----------------------------------|--------------------|----------------------------------|---|--------|----------------------------------|
| 1 | 10 | ШУЯНОВА Татьяна Николаевна | 16.06.98, мсмк | ПФО | Нижегородская, Выкса | | Мухин ДВ Гордеев МА |
| 2 | 11 | УВАРОВА Светлана Андреевна | 06.08.97, мсмк | МОС | Москва, ГБОУ "Центр спорта и образования | | Савельев А.Н., Фунтиков П.В. |
| 3 | 12 | СИМОНЯН Лариса Варужановна | 29.11.99, кмс | ЮФО | Краснодарский, Новокубанск | | Коневцова ТВ |
| 3 | 1 | ХОТЫЛЕВА Юлия Сергеевна | 08.12.97, кмс | ПФО | Нижегородская, Кстово | | Кожемякин ВС |
| 5 | 17 | ЧЕКУРОВА Анна Юрьевна | 09.02.98, мс | МОС | Москва, ГБУ "МГФСО" Москомспорта | | Пучков С.А. |
| 5 | 8 | ЧЕКАПИНА Дарья Николаевна | 24.06.00, кмс | МОС | Москва, ГБОУ "Центр спорта и образования | | Павлов Д.А., Фунтиков П.В. |
| 7-8 | 3 | ЛИСИНА Анастасия Дмитриена | 21.12.01, кмс | ПФО | Нижегородская, Кстово | | Кожемякин ВС |
| 7-8 | 18 | САЛКАРБЕК Кызы Дилбара | 12.02.97, мс | ПФО | Самарская, Самара | | Сараева А.А. |
| 9-12 | 5 | ЖУЛАНОВА Софья Викторовна | 26.03.99, кмс | ПФО | Пермский, Березники МО | | Клинов Э.Н. |
| 9-12 | 15 | ОСТЕР Виктория Олеговна | 23.08.97, мс | ПФО | Пермский, Краснокамск МО | | Мухаметшин Р.Г. |
| 9-12 | 6 | БУХМИЛЛЕР Полина Игоревна | 09.09.98, кмс | СФО | Омская, Омск | | Казанцев АН, Казанцева НА |
| 9-12 | 4 | ИВАНОВА Вероника Олеговна | 07.08.01, 1р | ЮФО | Крым, Керчь | | Красов ВВ Оноприч ЭЭ |
| 13 | 9 | ВОЛКОВА Алла Олеговна | 25.02.97, мс | ДВФО | Хабаровский, Хабаровск | | Мурашко НП Рахматуллин РР |
| 14-18 | 13 | КОБЕЛЕВА Оксана Вячеславовна | 20.09.01, кмс | УФО | Свердловская, Екатеринбург | | Воронов ВВ Деровских СВ |
| 14-18 | 7 | СМЕТАНИНА Надежда Вячеславовна | 08.11.97, 1р | СЗФО | Калининградская, Балтийск | | Слинко СВ |
| 14-18 | 2 | ТЕРЕЩЕНКО Ирина Сергеевна | 15.05.00, кмс | ДФО | Приморский, Артем | | Писаренко А.А, Шурхай Ю.А. |
| 14-18 | 14 | ТРУСОВА Софья Викторовна | 27.05.99, кмс | МОС | Москва, ГБОУ "Центр спорта и образования | | Кабанов Д. Б., Сальников В.В. |
| 14-18 | 16 | ГАБДУЛГАЕВА Милена Максимовна | 07.12.00, кмс | ПФО | Пермский, Березники МО | | Федосеева Е.В. |

Гл. судья, судья ВК

Гл. секретарь, судья ВК

С.В.Пегасов

В.И.Рожков

/Чебоксары/

/Саратов/





ДЕРЖАВНИЙ ФЕДЕРАЦИОННЫЙ ПРОТОКОЛ ХОДА СОРЕВНОВАНИЙ

Первенство России по самбо среди юниоров и юниорок (21-23 года.)

17-21.01.2020 год, г.Кстово

A

| | | | |
|----|------------------|-----------|----------------------|
| 1 | ХОТЫЛЁВА Юлия | 08.12.97, | Нижегоро дская, |
| 17 | ЧЕРУРОВА Анна | 09.02.98, | Москва, |
| 9 | Юрвеня | мс | ГБОУ |
| 25 | ВОЛКОВА Алла | 25.02.97, | Хабаровс кий, |
| 5 | Олегова | мс | |
| 21 | ЖУЛАНОВА | 26.03.99, | Пермский |
| 13 | Софья Викторовна | кмс | |
| 29 | КОБЕЛЕВА Оксана | 20.09.01, | Свердлов ская, |
| 3 | Вячеславовна | кмс | |
| 19 | ЛИСИНА | 21.12.01, | Нижегоро дская, |
| 11 | Анастасия | кмс | |
| 27 | УВАРОВА | 06.08.97, | Москва, |
| 7 | Светлана | мсмк | ГБОУ |
| 23 | СМЕТАНИНА | 08.11.97, | Калининг радская, |
| 15 | Надежда | 1р | |
| 31 | ОСТЕР Виктория | 23.08.97, | Пермский |
| | Олегова | мс | |

A1

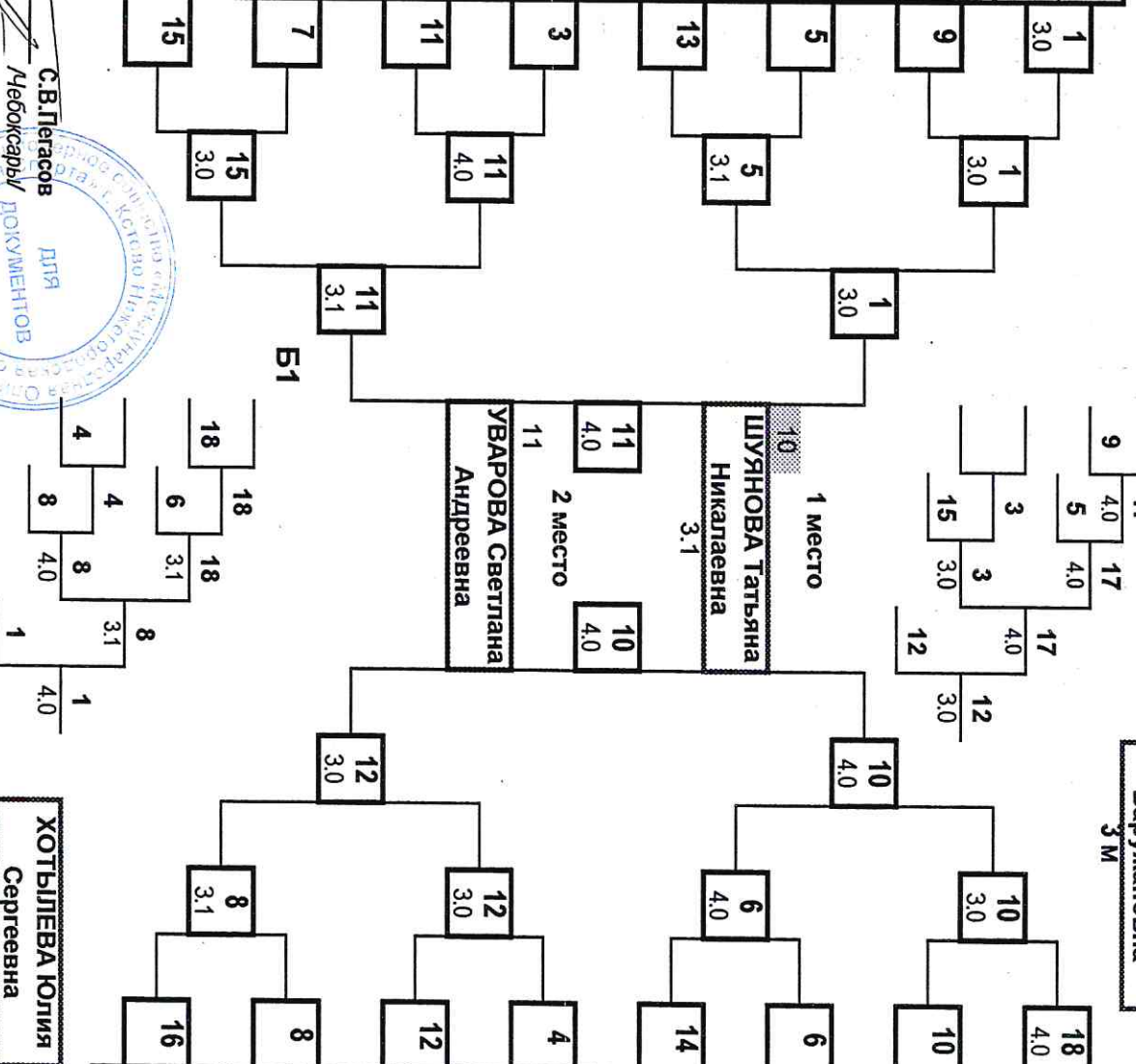

18 участников

В.к. 60 кг.

B

| | | | |
|----|-----------------|-----------|-----------------------|
| 2 | ТЕРЕЩЕНКО | 15.05.00, | Приморск ий, Аотем |
| 18 | Ирина Сергеевна | кмс | Самарска |
| 18 | САЛКАРБЕК Кызы | 12.02.97, | Я, Самара |
| 10 | Дилбара | мс | Нижегоро дская, |
| 26 | ШУЯНОВА | 16.06.98, | |
| 6 | Татьяна | мсмк | |
| 6 | БУХМИПТЕР | 09.09.98, | Омская, Омск |
| 6 | Полина Игоревна | кмс | |
| 14 | ТРУСОВА Софья | 27.05.99, | Москва, ГБОУ |
| 30 | Викторовна | кмс | |
| 4 | ИВАНОВА | 07.08.01, | Крым, Керчь |
| 4 | Вероника | 1р | |
| 20 | СИМОНЯН Лариса | 29.11.99, | Краснода рский, |
| 12 | Варужановна | кмс | |
| 28 | ЧЕКАГИНА Дарья | 24.06.00, | Москва, ГБОУ |
| 8 | Николаевна | кмс | |
| 24 | ГАБДУЛГАЕВА | | |
| 16 | Милена | 07.12.00, | Пермский |
| 32 | | кмс | |

л. судья, судья ВК

С.В.Легасов

л. секретарь, судья ВК

В.И.Рошков

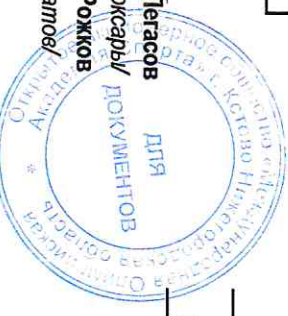

для документов

Саратов



ВСЕРОССИЙСКАЯ ФЕДЕРАЦИЯ САМБО

ИТОГОВЫЙ ПРОТОКОЛ ЮНИОРКИ

Первенство России по самбо среди юниоров и юниорок (21-23 года.)

17-21.01.2020 год. г.Кстово

В.к. 64 кг.

| место | № п/ж | Ф.И.О. | Дата рожд., разряд | Округ, субъект, город, ведомство | № карточки | Тренер |
|-------|-------|------------------------------------|-----------------------|-------------------------------------|-----------------------------------|------------------------------------|
| 1 | 1 | АНИСИМОВА Валерия Александровна | 09.05.98, мсмк | СФО | Томская, Северск, ОГАУ ТО СШОР | Вышегородцев ДЕ, Вахмистрова НА |
| 2 | 12 | ЛУШНИКОВА Светлана Родионовна | 01.04.98, мс | УФО | Свердловская/Кург анская | Бородин ОБ Распопов АН |
| 3 | 5 | ДУДАЕВА Регина Львовна | 03.11.98, кмс | ЮФО | Ростовская, Ростов- на-Дону | Петрова ОА, Пантелеев ЕА |
| 3 | 8 | ВАРИЧЕВА Анна Викторовна | 03.06.98, кмс | МОС | Москва, ГБУ "СШ "Битца" | Насыров Е.Г. |
| 5 | 6 | ЛОМАКИНА Валерия Евгеньевна | 25.11.99, кмс | МОС | Москва, ГБОУ "Центр спорта и | Павлов Д.А., Фунтиков П.В. |
| 5 | 7 | СКАРГА Ксения Игоревна | 08.08.98, мс | ЦФО | Белгородская, Старый Оскол | Гелбахиани КР Безрук АА |
| 7-8 | 11 | ПЕТРОВА Луиза Альбертовна | 25.08.00, кмс | ПФО | Чувашская, Чебоксары | Ильин ГА, Малов СА |
| 7-8 | 10 | САЛЬНИКОВА Ксения Витальевна | 24.07.99, кмс | ПФО | Пермский, Березники МО | Клинов Э.Н. |
| 9-10 | 9 | ФОМИЧЕВА Евгения Андреевна | 18.09.00, кмс | ПФО | Пермский, Пермь МО | Газеев А.Г. |
| 9-10 | 4 | РУМЯНЦЕВА Надежда Александровна | 29.11.98, мс | ПФО | Самарская, Самара | Сараева А.А. |
| 11-12 | 2 | ХАЙДАРОВА Феруза Абдурахмановна | 29.10.99, кмс | ЦФО | Тульская, Тула | Андреева АИ, Посева ЮК |
| 11-12 | 3 | ДАНИНА Полина Андреевна | 06.04.99, мс | МОС | Москва, ГБОУ "Центр спорта и | Кораллова И.А., Кораллов А.С. |

Гл. судья, судья ВК

Гл. секретарь, судья ВК



С.В.Пегасов
/Чебоксары/

В.И.Рожков
/Саратов/



ВСЕРОССИЙСКАЯ ФЕДЕРАЦИЯ САМБО

ИТОГОВЫЙ ПРОТОКОЛ ЮНИОРКИ

Первенство России по самбо среди юниоров и юниорок (21-23 года.)

17-21.01.2020 год. г.Кстово

В.к. 68 кг.

| место | № п/ж | Ф.И.О. | Дата рожд., разряд | Округ, субъект, город, ведомство | № ка рт | Тренер |
|-------|-------|----------------------------------|-----------------------|--|------------|------------------------------------|
| 1 | 8 | САМАРИНА Ксения Олеговна | 04.03.01, кмс | МОС Москва, ГБУ "СШОР № 64 Москомспорта | | Яковцев В.А., Ларин Е.И. |
| 2 | 7 | ИСКЕНДЕРОВА Лейла Вахидовна | 08.04.99, мс | СПБ Санкт-Петербург | | Гасанов АЗ Алимов МГ |
| 3 | 6 | ГУСЕВА Владлена Александровна | 29.01.00, мс | МОС Москва, ГБОУ "Центр спорта и образования "Самбо-70" | | Гусева Е.В., Кабанов Д.Б. |
| 3 | 5 | МЫТАРЕВА Екатерина Денисовна | 26.11.00, мс | МОС Москва, ГБУ "МГФСО" Москомспорта | | Ленточников С.Ю., Гончаров Ю.С. |
| 5-6 | 3 | МИХАЛИНА Вероника Игоревна | 30.10.01, кмс | ЦФО Брянская, Брянск | | Михалин В.И., Михалин И.В. |
| 5-6 | 4 | ТАРАКАНОВА Валерия Николаевна | 30.07.00, мс | СПБ Санкт-Петербург | | Еремина ЕЛ Еремин АИ |
| 7-8 | 1 | ШИТИКОВА Анастасия Дмитриевна | 15.03.01, кмс | ДФО Хабаровский, Хабаровск | | Мурашко НП Ероссейнов ТМ |
| 7-8 | 2 | ОРЛОВА Виктория Дмитриевна | 10.03.01, кмс | ПФО Оренбургская, Соль-Илецк | | Султанов Ф.Н. |

л. судья, судья ВК



л. секретарь, судья ВК

С.В.Пегасов
/Чебоксары/

В.И.Рожков
/Саратов/



ВСЕРОССИЙСКАЯ ФЕДЕРАЦИЯ САМБО

ПРОТОКОЛ ХОДА СОРЕВНОВАНИЙ

Первенство России по самбо среди юниоров и юниорок (21-23 года.)

17-21.01.2020 год, г.Кстово

В.К. 68 кг.

8 Участников

ФИНАЛ

| | | | | | | | | | |
|---|----------------------------------|---------------|---------------------------|-----|---------|----------------------------------|---------------|--------------------------|---|
| 1 | ШИТИКОВА Анастасия Дмитриевна | 15.03.01, кмс | Хабаровский, Хабаровск | 5 | 1 место | ОРТОВА Виктория Дмитриевна | 10.03.01, кмс | Оренбургская Я. Соль- | 2 |
| 5 | МЫТАРЕВА Екатерина Денисовна | 26.11.00, мс | Москва, ГБУ "МТ ФСО" | 3.0 | 8 | ГУСЕВА Владлена Александровна | 29.01.00, мс | Москва, ГБОУ | 6 |
| 3 | МИХАЛИНА Вероника Игоревна | 30.10.01, кмс | Брянская, Брянск | 7 | 2 место | ТАРАКАНОВА Валерия Николаевна | 30.07.00, мс | Санкт- Петербург | 4 |
| 7 | ИСКЕНДЕРОВА Лейла Вахидовна | 08.04.99, мс | Санкт- Петербург | 3.1 | 7 | САМАРИНА Ксения Олеговна | 04.03.01, кмс | Москва, ГБУ "СШОР № | 8 |

А1

УТЕШИТЕЛЬНЫЕ ВСТРЕЧИ

| | | | | | | | | | |
|---|----------------------------------|-----|---------|---|----------------------------------|-----|---|----------------------------------|---|
| 1 | ШИТИКОВА Анастасия Дмитриевна | 3 | 3 место | 6 | ГУСЕВА Владлена Александровна | 4.0 | 5 | ОРТОВА Виктория Дмитриевна | 2 |
| 3 | МИХАЛИНА Вероника Игоревна | 3.0 | 3 место | 6 | МЫТАРЕВА Екатерина Денисовна | 4.0 | 4 | ТАРАКАНОВА Валерия Николаевна | 4 |

Гл. судья, судья ВК

Гл. секретарь, судья ВК



ДЛЯ ДОКУМЕНТОВ

С.В.Лясов

/Чебоксары/

В.И.Рожков

/Саратов/

Б1



ВСЕРОССИЙСКАЯ ФЕДЕРАЦИЯ САМБО

ИТОГОВЫЙ ПРОТОКОЛ ЮНИОРКИ

Первенство России по самбо среди юниоров и юниорок (21-23 года.)

17-21.01.2020 год. г.Кстово

В.к. 72 .кг.

| место | № п/ж | Ф.И.О. | Дата рожд., разряд | Округ, субъект, город, ведомство | № карточки | Тренер |
|-------|-------|-----------------------------------|-----------------------|--|------------|-------------------------------|
| 1 | 5 | ХОМЯЧКОВА Анастасия Михайловна | 16.09.97, мсмк | ЦФО Владимирская, Юрьев-Польский | | Сенюков Ю.А., Гадалов А.В. |
| 2 | 2 | НУЖНЕНКОВА Анастасия Вадимовна | 12.08.99, кмс | ЮФО Ростовская, Новочеркасск | | Нужненко А.В. |
| 3 | 1 | ПАНИНА Светлана Витальевна | 25.12.98, кмс | ЦФО Рязанская, Рязань | | Глушкова НЮ Сейсебаев ВК |
| 3 | 6 | КУЗНЕЦОВА Полина Антоновна | 02.06.01, кмс | ПФО Пермский, Березники МО | | Клинов Э.Н. |
| 5-6 | 4 | ФУРАЕВА Виктория Алексеевна | 09.05.01, 1р | ЦФО Владимирская, Юрьев-Польский | | Сенюков Ю.А., Гадалов А.В. |
| 5-6 | 3 | ЗАХАРОВА Анастасия Сергеевна | 18.06.99, 1р | ЮФО Крым, Керчь | | Красов ВВ Пашук АН |

Гл. судья, судья ВК

Гл. секретарь, судья ВК



С.В.Пегасов
/Чебоксары/

В.И.Рожков
/Саратов/



ВСЕРОССИЙСКАЯ ФЕДЕРАЦИЯ САМБО

ПРОТОКОЛ ХОДА СОРЕВНОВАНИЙ

Первенство России по самбо среди юниоров и юниорок (21-23 года.)

17-21.01.2020 год. г.Кстово

В.К. 72 кг.

6 участников

ФИНАЛ

| | | | | | | | | | |
|---|--------------------------------|----------------|---------------------------|-----|---------|--------------------------------|---------------|---------------------------|---|
| 1 | ПАНИНА Светлана | 25.12.98, кмс | Рязанская, Рязань | 5 | 1 место | НУЖНЕНКОВА Анастасия Вадимовна | 12.08.99, кмс | Ростовская, Новочеркасск | 2 |
| 2 | ВИТАЛЬЕВА Витальевна | 16.09.97, мсмк | Владимирск ая, Юрьев-Мсмк | 4.0 | 5 | КУЗНЕЦОВА Полина Антоновна | 02.06.01, кмс | Пермский, Березники | 6 |
| 3 | ХОМЯЧКОВА Анастасия Михайловна | 18.06.99, 1р | Крым, Керчь | 3 | 2 место | ФУРАЕВА Виктория Алексеевна | 09.05.01, 1р | Владимирск ая, Юрьев-Мсмк | 4 |
| 4 | ЗАХАРОВА Анастасия Сергеевна | | | 3 | 2 место | НУЖНЕНКОВА Анастасия Вадимовна | | | 8 |
| 5 | | | | 4.0 | | | | | |
| 6 | | | | 4.0 | | | | | |
| 7 | | | | | | | | | |

А1

УТЕШИТЕЛЬНЫЕ ВСТРЕЧИ

Б1

| | | | | | | | | | | | |
|---|-----------------------------|---|---------|--------------------------------|-----|---------|------------------------------|-----|---|----------------------------|---|
| 1 | ПАНИНА Светлана Витальевна | 1 | 3 место | ПАНИНА Светлана Витальевна | 4.0 | 3 место | КУЗНЕЦОВА Полина Антоновна | 2.0 | 6 | КУЗНЕЦОВА Полина Антоновна | 6 |
| 2 | | | | | | | | | | | |
| 3 | | | | | | | | | | | |
| 4 | ФУРАЕВА Виктория Алексеевна | 1 | 3 место | НУЖНЕНКОВА Анастасия Вадимовна | 4.0 | 3 место | ЗАХАРОВА Анастасия Сергеевна | 3 | 6 | | 3 |

Гл. судья, судья ВК

С.В.Леасов

/Чебоксары/

Гл. секретарь, судья ВК

В.И.Рожков

/Саратов/





ВСЕРОССИЙСКАЯ ФЕДЕРАЦИЯ САМБО

ИТОГОВЫЙ ПРОТОКОЛ ЮНИОРКИ

Первенство России по самбо среди юниоров и юниорок (21-23 года.)

17-21.01.2020 год. г.Кстово

В.к.80 кг.

| место | № п/ж | Ф.И.О. | Дата рожд., разряд | Округ, субъект, город, ведомство | № карточки | Тренер |
|-------|-------|-------------------------------------|-----------------------|--|-----------------------|--------------------------------|
| 1 | 7 | ХРАПУНОВА Олинда Андреевна | 27.07.99, мсмк | СФО Новосибирская, Новосибирск, МС | | Копенкин А.В., Орлов А.А. |
| 2 | 10 | МИНДУБАЕВА Регина Фидаилевна | 10.09.98, мс | ПФО Чувашская, Чебоксары | | Пегасов СВ, Малов СА |
| 3 | 12 | САЗОНОВА Екатерина Сергеевна | 16.12.98, мс | ЦФО Тульская, Тула | | Абрамов СЛ |
| 3 | 8 | ГАБИС Виктория Анатольевна | 07.01.01, кмс | МОС Москва, ГБУ "СШОР № 64" | | Яковцев В.А., Ларин Е.И. |
| 5 | 11 | САДОВАЯ Ольга Владимировна | 09.05.01, кмс | МОС Москва, ГБУ "СШОР №45" | | Смирнова М.А., Емелина А.С. |
| 5 | 9 | ЧЕРНЕНКО Анастасия Александровна | 28.05.01, кмс | ЦФО Московская, Мытищи, МАУ СШ | Байкова Т.В., Фукс | Байкова Т.В., Фукс И.Н. |
| 7-8 | 1 | МАТВЕЕВА Анастасия Владимировна | 16.04.01, мс | ПФО Оренбургская, Бузулук | | Ульянин АН |
| 7-8 | 6 | ХИСМАТУЛЛИНА Ксения Алексеевна | 23.05.00, кмс | УФО Свердловская, Екатеринбург | | Селянина ОВ Федосеев МЕ |
| 9-11 | 5 | БОНДАРЕВА Марина Николаевна | 20.08.99, кмс | МОС Москва, ГБОУ "Центр спорта и | | Гусева Е.В., Прилепов А.В. |
| 9-11 | 2 | ПЛЮСНИНА Екатерина Владиславовна | 04.06.97, 1р | МОС Москва, НИУ МГСУ | | Ганчук Ю.Е. |
| 9-11 | 4 | ЗАХАРОВА Анастасия Андреевна | 03.09.00, 1р | ПФО Пермский, Пермь МО | | Газеев А.Г. Порядин Н.А. |
| 12 | 3 | КИСЕЛЕВА Светлана Андреевна | 16.12.00, кмс | СПб Санкт-Петербург | | Еремина ЕЛ Еремин АИ |

Гл. судья, судья ВК

Гл. секретарь, судья ВК



С.В.Пегасов
/Чебоксары/

В.И.Рожков
/Саратов/



ВСЕРОССИЙСКАЯ ФЕДЕРАЦИЯ САМБО

ПРОТОКОЛ ХОДА СОРЕВНОВАНИЙ

Первенство России по самбо среди юниоров и юниорок (21-23 года.)

17-21.01.2020 год, г.Кстово

В.К.80 кг. 12 участников

| № | Имя | Дата рождения | Место рождения | № | Имя | Дата рождения | Место рождения |
|----|----------------------------|----------------|-----------------------------|----|----------------------------|---------------|----------------------------|
| 1 | МАТВЕЕВА Анастасия | 16.04.01, МС | Оренбургская, Бузулук | 2 | ПЛОСНИНА Екатерина | 04.06.97, 1р | Москва, НИУ МГУ |
| 9 | ЧЕРНЕНКО Анастасия | 28.05.01, КМС | Московская, Мытищи, МАУ | 10 | МИНДУБАЕВА Регина | 10.09.98, МС | Чувашская, Чебоксары |
| 5 | БОЧДАРЕВА Марина | 20.08.99, КМС | Москва, ГБОУ "Центр спорта | 6 | ХИСМАТУЛЛИНА Коения | 23.05.00, КМС | Свердловская, Екатеринбург |
| 13 | КИСЕЛЁВА Светлана | 16.12.00, КМС | Санкт-Петербург | 14 | ЗАХАРОВА Анастасия | 03.09.00, 1р | Пермский, Пермь МО |
| 3 | САДОВАЯ Ольга Владимировна | 09.05.01, КМС | Москва, ГБУ "СШОР №45" | 12 | САЗОНОВА Екатерина | 16.12.98, МС | Тульская, Тула |
| 7 | ХРАПУНОВА Олигда Андреевна | 27.07.99, МСМК | Новосибирская, Новосибирск, | 8 | ГАБИС Виктория Анатольевна | 07.01.01, КМС | Москва, ГБУ "СШОР № 64" |
| 15 | | | | 16 | | | |

А1

| | | |
|----|----------------------------|-----|
| 1 | МАТВЕЕВА Анастасия | 1 |
| 5 | БОЧДАРЕВА Марина | 4.0 |
| 11 | САДОВАЯ Ольга Владимировна | 11 |
| 12 | САЗОНОВА Екатерина | 3.1 |

3 место

| | | |
|----|----------------------------|-----|
| 12 | САДОВАЯ Ольга Владимировна | 4.0 |
| 11 | САЗОНОВА Екатерина | 3.1 |

УТЕШИТЕЛЬНЫЕ ВСТРЕЧИ

Б1

| | | |
|----|--------------------------------|-----|
| 2 | ПЛОСНИНА Екатерина | 6 |
| 6 | ХИСМАТУЛЛИНА Коения Алексеевна | 3.0 |
| 4 | САДОВАЯ Ольга Владимировна | 8 |
| 8 | ГАБИС Виктория Анатольевна | 4.0 |
| 9 | ЧЕРНЕНКО Анастасия | 4.0 |
| 10 | МИНДУБАЕВА Регина Фидиевна | 3.0 |
| 12 | САЗОНОВА Екатерина | 3.1 |
| 11 | САДОВАЯ Ольга Владимировна | 4.0 |
| 12 | САЗОНОВА Екатерина | 3.1 |

3 место

| | | |
|---|----------------------------|-----|
| 8 | ГАБИС Виктория Анатольевна | 4.0 |
| 9 | ЧЕРНЕНКО Анастасия | 4.0 |

Гл. судья, судья ВК

Гл. секретарь, судья ВК



С.В.Легасов

В.И.Рождков

Чебоксары/

/Салатки/



ВСЕРОССИЙСКАЯ ФЕДЕРАЦИЯ САМБО

ИТОГОВЫЙ ПРОТОКОЛ ЮНИОРКИ

Первенство России по самбо среди юниоров и юниорок (21-23 года.)

17-21.01.2020 год. г.Кстово

В.к. 80+ кг.

| место | № п/ж | Ф.И.О. | Дата рожд., разряд | Округ, субъект, город, ведомство | № карточки | Тренер |
|-------|-------|-------------------------------------|-----------------------|-------------------------------------|---------------------------------|----------------------------------|
| 1 | 7 | ЛУКАШОВА Надежда Михайловна | 04.06.97, мс | УФО ЦФО | Свердловская/См оленская | Коростелев АБ Миннеахметов АС |
| 2 | 2 | МАХМУДОВА Зинаида Азизовна | 06.05.97, мс | ЮФО | Краснодарский, Армавир | Бородин ВГ |
| 3 | 4 | КОПЫЛЬЦОВА Александра Сергеевна | 20.01.01, кмс | УФО | Свердловская, Екатеринбург | Селянина ОВ Федосеев МЕ |
| 3 | 1 | КРАВЦОВА Маргарита Александровна | 19.10.99, мс | ДФО | Приморский, Владивосток | Денисов В.Л., Лёвчик С.П. |
| 5-6 | 3 | ЖАРЛИКОВА Ирина Владимировна | 17.01.99, кмс | МОС | Москва, ГБОУ "Центр спорта и | Юхарев С.С., Павлов Д.А. |
| 5-6 | 6 | УЖЕГОВА Ксения Николаевна | 11.01.99, кмс | ПФО | Пермский, Чайковский МО | Митреев С.В. Костенков Е.С. |
| 7-8 | 5 | НИКОЛАЕВА Дарья Юрьевна | 08.02.98, кмс | ЦФО | Владимирская, Ковров | Гусев АВ |

л. судья, судья ВК

л. секретарь, судья ВК



С.В.Пегасов
/Чебоксары/

В.И.Рожков
/Саратов/



ВСЕРОССИЙСКАЯ ФЕДЕРАЦИЯ САМБО

ПРОТОКОЛ ХОДА СОРЕВНОВАНИЙ

Первенство России по самбо среди юниоров и юниорок (21-23 года.)

17-21.01.2020 год. г.Кстово

В.к. 80+ кг. | 7 участников

ФИНАЛ

| А | | | | Б | | | | | | | | |
|---|----------------------------------|---------------|-------------------------|---|-----|---|-----|---|---------------------------------|---------------|------------------------|---|
| 1 | КРАВЦОВА Маргарита Александровна | 19.10.99, мс | Приморский, Владивосток | 1 | 3.1 | 7 | 3.0 | 2 | МАХМУДОВА Зинаида Азизовна | 06.05.97, мс | Краснодарский, Армавир | 2 |
| 5 | НИКОЛАЕВА Дарья Юрьевна | 08.02.98, кмс | Владимирская, Ковров | 3 | 3.1 | 7 | 3.0 | 2 | УЖЕГОВА Ксения Николаевна | 11.01.99, кмс | Пермский, Чайковский | 6 |
| 3 | ЖАРЛИКОВА Ирина Владимировна | 17.01.99, кмс | Москва, ГБОУ | 7 | 4.0 | 2 | 3.0 | 4 | КОПЫЛЬЦОВА Александра Сергеевна | 20.01.01, кмс | Свердловская, ая, | 4 |
| 7 | ЛУКАШОВА Надежда Михайловна | 04.06.97, мс | Свердловская/Смоленск | 4 | 4.0 | 2 | 3.0 | 4 | | | | 8 |

УТЕШИТЕЛЬНЫЕ ВСТРЕЧИ

| А1 | | | | Б1 | | | | | |
|----|----------------------------------|---|-----|----|---------|---------|---|---------------------------|---|
| 5 | НИКОЛАЕВА Дарья Юрьевна | 3 | 4.0 | 3 | 3 место | 3 место | 6 | УЖЕГОВА Ксения Николаевна | 6 |
| 3 | ЖАРЛИКОВА Ирина Владимировна | 4 | 3.0 | 4 | 3 место | 3 место | 6 | УЖЕГОВА Ксения Николаевна | 6 |
| | КОПЫЛЬЦОВА Александра Сергеевна | 4 | 3.0 | 4 | 3 место | 3 место | 6 | УЖЕГОВА Ксения Николаевна | 6 |
| | КРАВЦОВА Маргарита Александровна | 1 | 3.0 | 1 | 3 место | 3 место | 6 | УЖЕГОВА Ксения Николаевна | 6 |

Гл. судья, судья ВК

Гл. секретарь, судья ВК



С.В.Пегасов

В.И.Рожков

/Чебоксары/

/Саратов/



ВСЕРОССИЙСКАЯ ФЕДЕРАЦИЯ САМБО

ИТОГОВЫЙ ПРОТОКОЛ
ЮНИОРЫ

Первенство России по самбо среди юниоров и юниорок (21-23 года).

17-21.01.2020 год. г.Кстово

В.к. 52 кг.

| место | № п/ж | Ф.И.О. | Дата рожд., разряд | Округ, субъект, город, ведомство | | № карт оук | Тренер |
|-------|-------|---|-----------------------|----------------------------------|--|---------------|---------------------------------|
| 1 | 8 | РАХИМЖАНОВ Хожиакбар Парахиридинович | 29.04.99, мс | ДВФО | Камчатский, Петропавловск- Камчатский | | Садуев СА, Галянт СА |
| 2 | 9 | ЗАБОЛОТНЫЙ Рустам Васильевич | 22.06.98, мс | СКФО | Дагестан | | Магомедов МА |
| 3 | 11 | МАМЕДОВ Камран Кямилевич | 07.04.99, кмс | МОС | Москва, ГБУ "МГФСО" Москомспорта | | Ленточников СЮ |
| 3 | 3 | ЯГУНОВ Максим Дмитриевич | 17.12.00, мс | СФО | Кемеровская, Кемерово | | Шиянов СА |
| 5 | 2 | ШИЛОВ Дмитрий Андреевич | 05.06.01, кмс | МОС | Москва, ГБУ "МГФСО" Москомспорта | | Астахов ДБ, Трескин СМ |
| 5 | 14 | СОЛОВЬЕВ Иван Андреевич | 21.10.00, мс | МОС | Москва, ВС РФ | | Богомолов ВА, Мартынов ИВ |
| 7-8 | 13 | ЛУКАШИН Игорь Павлович | 11.03.01, мс | МОС | Москва, ГБОУ "Центр спорта и образования "Самбо-70" | | Богомолов ВА, Мартынов ИВ |
| 7-8 | 4 | АРАЛДИИ Сылдыс Долбанович | 17.11.98, кмс | СФО | Красноярский, Красноярск | | Знаменский ГЕ, Кудрявцев ВМ |
| 9-12 | 1 | ГОЛУБЦОВ Никита Андреевич | 25.12.01, кмс | УФО | Курганская, Курган, СШОР №1 | | Распопов АН |
| 9-12 | 10 | РАХИМОВ Артур Рустамович | 24.03.01, кмс | ПФО | Оренбургская, Оренбург | | Султангалиев ТВ, Джелилов РС |
| 9-12 | 7 | МЕЛИКЯН Юрий Владимирович | 12.06.01, мс | ЮФО | Краснодарский, Армавир | | Псеунов МА |
| 9-12 | 16 | СМИРНОВ Григорий Викторович | 22.02.99, кмс | МОС | Москва, ГБУ "СШОР № 45 Москомспорта | | Смирнова МА, Дорошко ЕА |
| 13-16 | 5 | ОГУРЛОВ Рамазан Русланович | 16.12.01, кмс | ЮФО | Краснодарский, Армавир | | Псеунов МА |
| 13-16 | 6 | ЖУКОВСКИЙ Илья Петрович | 31.05.00, мс | ЮФО | Краснодарский, Курганинск | | Потапов ИС, Нефедов ДН |
| 13-16 | 15 | РАДЖАБОВ Ардашер Аминджонович | 10.12.98, кмс | СПб | Санкт-Петербург, ВС | | Мухин ДВ, Солдатов ВВ |
| 13-16 | 12 | ИВАНОВ Кирилл Евгеньевич | 11.08.00, мс | УФО | Свердловская/Курганская | | Бородин ОБ |

Гл. судья, судья ВК

Гл. секретарь, судья ВК



С.В.Пегасов
/Чебоксары/

В.И.Рожков
/Саратов/



ВСЕРОССИЙСКАЯ ФЕДЕРАЦИЯ САМБО

ПРОТОКОЛ ХОДА СОРЕВНОВАНИЙ

Первенство России по самбо среди юниоров и юниорок (21-23 года).

17-21.01.2020 год. г.Кстово

В.к. 52 кг. 16 участников

| | | | |
|----|----------------------------|---------------|----------------------------|
| 1 | ГОЛУБЦОВ Никита Андреевич | 25.12.01, кмс | Курганская, Курган, СШОР |
| 9 | ЗАБОЛОТНЫЙ Рустам | 22.06.98, мс | Дагестан |
| 5 | ОГУРЛОВ Рамазан Русланович | 16.12.01, кмс | Краснодарский, Армавир |
| 13 | ЛУКАШИН Игорь Павлович | 11.03.01, мс | Москва, ГБОУ "Центр спорта |
| 3 | ЯГУНОВ Максим Дмитриевич | 17.12.00, мс | Кемеровская, Кемерово |
| 11 | МАМЕДОВ Камран Кямилевич | 07.04.99, кмс | Москва, ГБУ "МГФСО" |
| 7 | МЕЛИКЯН Юрий Владимирович | 12.06.01, мс | Краснодарский, Армавир |
| 15 | РАДЖАБОВ Ардашер | 10.12.98, кмс | Санкт-Петербург, ВС |





17-21.01.2020 год. г.Кстово

В.к. 57 кг.

| место | № п/ж | Ф.И.О. | Дата рожд., разряд | Округ, субъект, город, ведомство | № карто | Тренер |
|-------|-------|--------------------------------------|-----------------------|----------------------------------|---|------------------------------------|
| 1 | 6 | ТЛИШЕВ Харун Аминович | 15.11.99, мсмк | ЮФО | Краснодарский, Армавир | Псеунов МА |
| 2 | 21 | МУРАДЯН Эдуард Артурович | 27.05.98, мс | ЮФО | Краснодарский, Армавир | Бородин ВГ, Мгдсян ЕЗ |
| 3 | 19 | ЯВРУМЯН Рудольф Александрович | 11.05.97, мс | ЮФО | Краснодарский, Армавир | Бородин ВГ, Мгдсян ЕЗ |
| 3 | 16 | ЛУКЪЯНЧУК Николай Александрович | 23.01.01, кмс | УФО | ХМАО-Югра, Нижневартовск | Воробьев ВВ |
| 5 | 12 | МОИСЕЕНКО Роберт Александрович | 19.11.97, мс | СЗФО | Карелия, Петрозаводск | Шегельман ИР, Шегельман РИ |
| 5 | 7 | ЕРЕМИН Евгений Алексеевич | 10.12.99, мсмк | УФО/ДВФО | Свердловская/Приморск ий | Аленич ВИ, Суханов МИ |
| 7-8 | 13 | РОМАНОВ Владимир Владимирович | 20.04.00, кмс | ПФО | Пермский, Лысьва | Абрамов ВС, Тужин ВИ |
| 7-8 | 2 | ЕШКУТОВ Илья Александрович | 18.04.97, мс | ЦФО | Иановская, Ианово | Володин АН, Изместьев ВП |
| 9-12 | 9 | МАКАРОВ Сергей Павлович | 05.09.98, мс | ЦФО | Владимирская, Владимир | Стахеев ИР, Кашутин АВ |
| 9-12 | 15 | СИТДИКОВ Олег Ринатович | 28.06.99, кмс | УФО | ХМАО-Югра, Нижневартовск | Воробьев ВВ |
| 9-12 | 22 | МАМАТКУЛОВ Абдурасул Акбаржанович | 09.11.01, кмс | ДВФО | Камчатский, Петропавловск- | Садуев СА, Галянт СА |
| 9-12 | 20 | ПЕТРОВ Иван Георгиевич | 08.04.00, кмс | МОС | Москва, ГБОУ "Центр спорта и образования | Савкин АВ, Соломатин АВ |
| 13-15 | 5 | МАКАРОВ Эзен Радимович | 26.05.00, мс | СФО | Алтай, Горно-Алтайск | Семендеев ЭС |
| 13-15 | 23 | КАМАЛОВ Залибек Абукамалович | 27.02.97, кмс | СПб | Санкт-Петербург, ВС | Магомедов М. Г., Савельев А. В. |
| 13-15 | 14 | МАМАНУРОВ Шухратбек Марифжонович | 03.02.99, кмс | УФО | ХМАО-Югра, Сургут | Головко ВИ, Кунакузин ЕА |
| 16-19 | 17 | МХИТАРЯН Арут Овикович | 20.12.97, мс | УФО | ХМАО-Югра, Радужный | Саркисян АА |
| 16-19 | 10 | НАМСАРАЕВ Константин Булатович | 17.01.98, кмс | СПб | Санкт-Петербург, КШВСМ | Савельев АВ, Микайлов ММ |
| 16-19 | 11 | САДУАКАСОВ Нурсултан Алексеевич | 05.09.00, мс | СФО | Алтайский, Барнаул | Тюкин СГ, Жданов ВВ |
| 16-19 | 8 | АЙМАНОВ Александр Эдуардович | 24.08.00, кмс | СФО | Алтай, Горно-Алтайск | Чичинов РР |
| 20-23 | 1 | КРАВЧЕНКО Алексей Дмитриевич | 08.12.01, кмс | МОС | Москва, ГБУ "СШ "Битца" Москомспорта | Абрамов АГ |
| 20-23 | 18 | КЫНЫРАКОВ Алексей Романович | 10.04.00, кмс | СФО | Алтай, Горно-Алтайск | Яйтаков АМ |
| 20-23 | 3 | ЛЕБЕДЕВ Данила Максимович | 22.02.00, кмс | ЦФО | Московская, Воскресенск, ГБУ МО | Баринава МВ, Сосунов ИВ |
| 20-23 | 4 | РАДЖАБОВ Хаётджон Сухробович | 10.03.99, мс | ЦФО | Рязанская, Рязань | Пайгильдин А.Т. |

Гл. судья, судья ВК

С.В.Пегасов

/Чебоксары/

Гл. секретарь, судья ВК

В.И.Рожков

/Саратов/





ПРОТОКОЛ ХОДА СОРЕВНОВАНИЙ

Первенство России по самбо среди юниоров и juniорок (21-23 года).

17-21.01.2020 год. г.Кстово

23 участников В.к. 57 кг.

А

А1

5

ЯВРУМЯН Рудольф Александрович 3 м

Б

| | | | |
|----|------------------------------|----------------|--------------------------|
| 1 | КРАВЧЕНКО Алексей | 08.12.01, кмс | Москва, ГБУ "СШ |
| 17 | МХИТАРЯН Арут Овикович | 20.12.97, мс | ХМАО-Югра, Владимирская, |
| 9 | МАКАРОВ Сергей Павлович | 05.09.98, мс | Владимирская, |
| 25 | | | |
| 5 | МАКАРОВ Эзен Радимович | 26.05.00, мс | Алтай, Горно- |
| 21 | МУРАДЯН Эдуард Артурович | 27.05.98, мс | Краснодарский, |
| 13 | РОМАНОВ Владимир | 20.04.00, кмс | Пермский, Лысьва |
| 29 | | | |
| 3 | ЛЕБЕДЕВ Данила Максимович | 22.02.00, кмс | Московская, |
| 19 | ЯВРУМЯН Рудольф | 11.05.97, мс | Краснодарский, |
| 11 | САДУАКАСОВ Нурсултан | 05.09.00, мс | Алтайский, |
| 27 | | | |
| 7 | ЕРЕМИН Евгений Алексеевич | 10.12.99, мсМК | Свердловская/При |
| 23 | КАМАЛОВ Залибек Абукамалович | 27.02.97, кмс | Санкт-Петербург |
| 15 | СИТДИКОВ Олег Ринатович | 28.06.99, кмс | ХМАО-Югра, |
| 31 | | | |

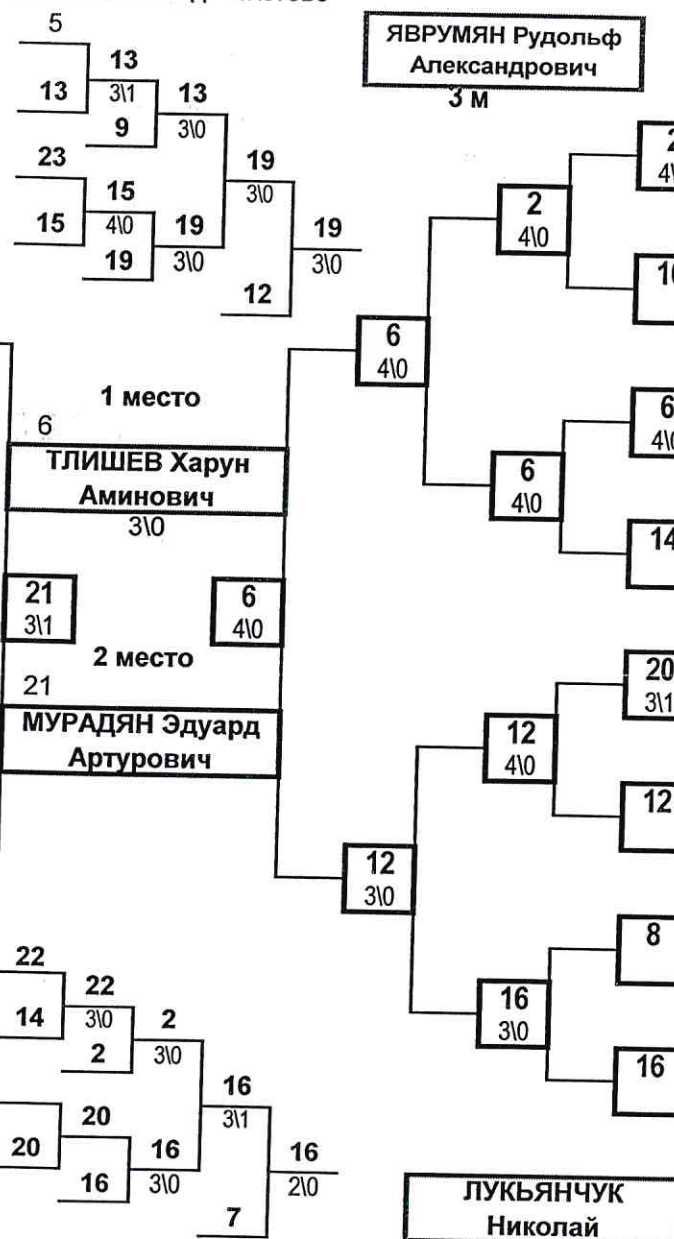
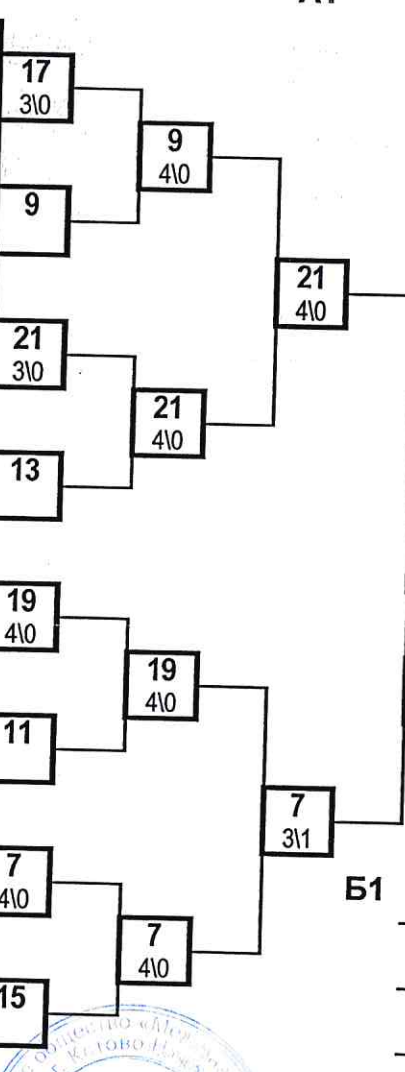

| | | | |
|----|----------------------------|----------------|-------------------|
| 2 | ЕШКУТОВ Илья Александрович | 18.04.97, мс | Иановская, Ианово |
| 18 | КЫНЫРАКОВ Алексей | 10.04.00, кмс | Алтай, Горно- |
| 10 | НАМСАРАЕВ Константин | 17.01.98, кмс | Санкт-Петербург |
| 26 | | | |
| 6 | ТЛИШЕВ Харун Аминович | 15.11.99, мсМК | Краснодарский, |
| 22 | МАМАТКУЛОВ Абдурасул | 09.11.01, кмс | Камчатский, |
| 14 | МАМАНУРОВ Шухратбек | 03.02.99, кмс | ХМАО-Югра, |
| 30 | | | |
| 4 | РАДЖАБОВ Хаётджон | 10.03.99, мс | Рязанская, Рязань |
| 20 | ПЕТРОВ Иван Георгиевич | 08.04.00, кмс | Москва, ГБОУ |
| 12 | МОИСЕЕНКО Роберт | 19.11.97, мс | Карелия, Петрозав |
| 28 | | | |
| 8 | АИМАНОВ Александр | 24.08.00, кмс | Алтай, Горно- |
| 24 | | | |
| 16 | ЛУКЪЯНЧУК Николай | 23.01.01, кмс | ХМАО-Югра, |
| 32 | | | |

ЛУКЪЯНЧУК Николай 3 м

Гл. судья, судья ВК

Гл. секретарь, судья ВК

С.В.Пегасов
Мебоксары
В.И.Рожков
Саратов



ИТОГОВЫЙ ПРОТОКОЛ
ЮНИОРЫ

Первенство России по самбо среди юниоров
и юниорок (21-23 года).

17-21.01.2020 год. г.Кстово

В.к. 62 кг.

| место | № п/ж | Ф.И.О. | Дата рожд., разряд | Округ, субъект, город, ведомство | | № кар | Тренер |
|-------|-------|--------------------------------------|-----------------------|----------------------------------|-------------------------------------|----------|------------------------------|
| 1 | 24 | МНАЦАКАНЯН Владимир Андреевич | 27.04.97, мс | ЮФО | Краснодарский, Курганинск | | Потапов ИС, Нефедов ДН |
| 2 | 19 | ПШЕНИЧНЫХ Александр Игоревич | 10.02.00, мсмк | ЦФО | Рязанская, Рязань | | Пшеничных ИА, Савельев ЕА |
| 3 | 22 | НИКИФОРОВ Станислав Александрович | 20.07.97, мс | ПФО | Чувашская, Чебоксары | | Пегасов СВ, Малов СА |
| 3 | 1 | СИМАКОВ Виталий Анатольевич | 08.02.00, мс | ДВФО | Хабаровский, Советская Гавань | | Малевский ТГ |
| 5 | 11 | ХАЙБУЛАЕВ Имам Мурадович | 13.03.00, кмс | СКФО | Дагестан | | Магомедов МА, Сайпулаев А |
| 5 | 14 | КАРАЗИЕВ Рамазан Магометович | 03.12.00, мс | ЮФО | Краснодарский, Армавир | | Псеунов МА |
| 7-8 | 21 | МИРЗАЕВ Ахил Русланович | 26.09.98, кмс | СПб | Санкт-Петербург, ВС | | Белецкий МИ |
| 7-8 | 12 | ШАХИН Алексей Артурович | 10.06.01, кмс | СФО | Алтай, Горно-Алтайск | | Тайпинов В Л |
| 9-12 | 25 | КУДРЯШОВ Никита Романович | 08.07.00, кмс | ПФО | Нижегородская, Н.Новгород | | Симанов ДВ, Симанов МВ |
| 9-12 | 7 | ГАСАНОВ Магомед-Расул Абдуллаевич | 15.03.00, кмс | ЮФО | Ростовская, Ростов-на-Дону | | Петрова ОА, Пантелеев ЕА |
| 9-12 | 2 | СИЛАНТЬЕВ Павел Георгиевич | 16.06.00, мс | ПФО | Пермский, Краснокамск | | Рочев ОА |
| 9-12 | 16 | ЗАХАРОВ Сергей Андреевич | 12.07.00, кмс | ПФО | Самарская, Самара | | Становкин МН |
| 13-16 | 17 | МАЙХИЕВ Айдыс Евгеньевич | 08.08.01, кмс | СФО | Алтай, Горно-Алтайск | | Чичинов РР |
| 13-16 | 3 | БЫЛИНИН Александр Дмитриевич | 28.07.99, кмс | СПб | Санкт-Петербург, МО | | Андросов АМ |
| 13-16 | 6 | ДЕМИДОВ Егор Денисович | 09.07.98, кмс | ЦФО | Ярославская, Ярославль | | Загиров ЗГ, Воронин СМ |
| 13-16 | 8 | ПАВЛОВ Евгений Александрович | 28.01.98, мс | СПб | Санкт-Петербург, МО | | Селяков СВ, Мизяев КГ |
| 17-20 | 13 | ПСЕУНОК Амир Шумафович | 06.03.97, мс | ЮФО | Краснодарский, Армавир | | Псеунов МА |
| 17-20 | 10 | ЭБЕЛАШВИЛЛИ Леван Леванович | 16.08.00, кмс | ПФО | Нижегородская, Кстово | | Душкин АН |
| 17-20 | 15 | КАРМОВ Малик Вадимович | 13.07.99, кмс | МОС | Москва, Динамо | | Бобылев АБ, Кабанов ДБ |
| 17-20 | 4 | УБУШИЕВ Лиджи Арсланович | 17.11.99, 1р | ПФО | Нижегородская, Н.Новгород | | Шкапов ПЮ |
| 21-25 | 9 | ЛАЗАРЕВ Владислав Николаевич | 11.02.99, кмс | ПФО | Пермский, Пермь | | Газеев АГ |
| 21-25 | 18 | ХАРИН Алексей Андреевич | 14.03.97, мс | ДФО | Приморский, Владивосток, ВДВ | | Денисов ВЛ |
| 21-25 | 20 | РУДИН Евгений Евгеньевич | 01.05.01, кмс | МОС | Москва, ГБУ "МГФСО" Москомспорта | | Астахов ДБ, Попов ДВ |
| 21-25 | 5 | ЕГОРОВ Егор Геннадьевич | 31.05.00, кмс | ПФО | Чувашская, Чебоксары | | Пегасов СВ, Трофимов ЕВ |
| 21-25 | 23 | ШАДРИН Матвей Андреевич | 16.09.98, мс | ПФО | Пермский, Краснокамск | | Рочев ОВ |

Гл. судья, судья ВК

Гл. секретарь, судья ВК

С.В.Пегасов

/Чебоксары/

В.И.Рожков

/Саратов/





ВСЕРОССИЙСКАЯ ФЕДЕРАЦИЯ САМБО
ПРОТОКОЛ ХОДА СОРЕВНОВАНИЙ

Первенство России по самбо среди юниоров и юниорок (21-23 года).

17-21.01.2020 год. г.Кстово

25 участников

В.к. 62 кг.

| | | | |
|----|--------------------------------|-------------------|-------------------------|
| 1 | СИМАКОВ Виталий Анатольевич | 08.02.00, мс | Хабаровс кий, |
| 17 | МАЙХИЕВ Айдыс Евгеньевич | 08.08.01, кмс | Алтай, Горно- |
| 9 | ЛАЗАРЕВ Владислав | 11.02.99, кмс | Пермский Пермь |
| 25 | КУДРЯШОВ Никита Романович | 08.07.00, кмс | Нижегоро дская, |
| 5 | ЕГОРОВ Егор Геннадьевич | 31.05.00, кмс | Чувашска я, |
| 21 | МИРЗАЕВ Ахил Русланович | 26.09.98, кмс | Санкт- Петербур |
| 13 | ПСЕУНОК Амир Шумафович | 06.03.97, мс | Краснода рский, |
| 29 | | | |
| 3 | БЫЛИНИН Александр | 28.07.99, кмс | Санкт- Петербур |
| 19 | ПШЕНИЧНЫХ Александр | 10.02.00, мсмк | Рязанская Рязань |
| 11 | ХАЙБУЛАЕВ Имам Мурадович | 13.03.00, кмс | Дагестан |
| 27 | | | |
| 7 | ГАСАНОВ Магомед Расул | 15.03.00, кмс | Ростовска я, Ростов- |
| 23 | ШАДРИН Матвей Андреевич | 16.09.98, мс | Пермский |
| 15 | КАРМОВ Малик Вадимович | 13.07.99, кмс | Москва, Динамо |
| 31 | | | |

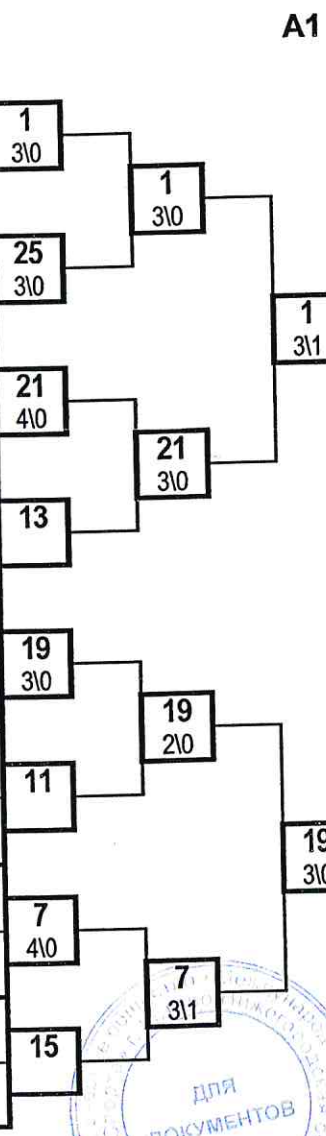

**НИКИФОРОВ
Станислав
3 м**

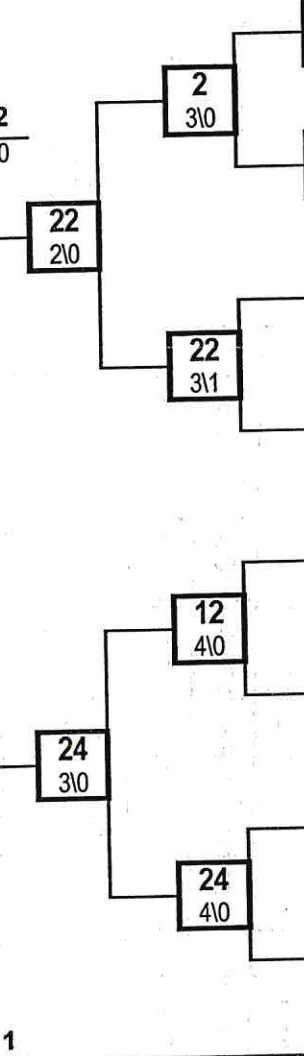

**СИМАКОВ Виталий
Анатольевич
3 м**

| | | | |
|------------------------------|------------------|-----------------------|----|
| СИЛАНТЬЕВ Павел Георгиевич | 16.06.00, мс | Пермский | 2 |
| ХАРИН Алексей Андреевич | 14.03.97, мс | Приморск ий, | 18 |
| ЭБЕЛАШВИЛЛИ Леван Леванович | 16.08.00, кмс | Нижегоро дская, | 10 |
| | | | 26 |
| ДЕМИДОВ Егор Денисович | 09.07.98, кмс | Ярославс кая, | 6 |
| НИКИФОРОВ Станислав | 20.07.97, мс | Чувашска я, | 22 |
| КАРАЗИЕВ Рамазан | 03.12.00, мс | Краснода рский, | 14 |
| | | | 30 |
| УБУШИЕВ Лиджи Арсланович | 17.11.99, 1р | Нижегоро дская, | 4 |
| РУДИН Евгений Евгеньевич | 01.05.01, кмс | Москва, ГБУ | 20 |
| ШАХИН Алексей Артурович | 10.06.01, кмс | Алтай, Горно- | 12 |
| | | | 28 |
| ПАВЛОВ Евгений Александрович | 28.01.98, мс | Санкт- Петербур | 8 |
| МНАЦАКАНЯН Владимир | 27.04.97, мс | Краснода рский, | 24 |
| ЗАХАРОВ Сергей Андреевич | 12.07.00, кмс | Самарска я, Самара | 16 |
| | | | 32 |

Гл. судья, судья ВК

Гл. секретарь, судья ВК

С.В.Пегасов
Чебоксары/
В.И.Рожков





ВСЕРОССИЙСКАЯ ФЕДЕРАЦИЯ САМБО

ИТОГОВЫЙ ПРОТОКОЛ
ЮНИОРЫПервенство России по самбо среди юниоров и
юниорок (21-23 года).

17-21.01.2020 год. г.Кстово

В.к. 68 кг.

| место | № п/ж | Ф.И.О. | Дата рожд., разряд | Округ, субъект, город, ведомство | | № карт | Тренер |
|-------|-------|------------------------------------|-----------------------|----------------------------------|--|-----------|-------------------------------|
| 1 | 22 | ГОРКОВЕЦ Артем Глебович | 09.10.97, мс | ПФО | Пермский, Пермь | | Дураков СН, Газеев АГ |
| 2 | 15 | ШАРОВ Тигран Олегович | 13.02.98, мс | МОС | Москва, ГБОУ "Центр спорта и образования "Самбо-70" | | Дроков АН, Коробейников МО |
| 3 | 20 | ЧЕТЫЗ Нурбий Нухович | 14.04.97, мс | ЮФО | Адыгея | | Джаримок РН |
| 3 | 9 | ФОГОЛЕВ Александр Андреевич | 08.05.97, мс | ПФО | Нижегородская, Н.Новгород | | Гаврилов АЕ, Симанов МВ |
| 5 | 1 | ОГАНЕЗОВ Эдмон Юрьевич | 22.06.00, кмс | МОС | Москва, ГБОУ "Центр спорта и образования "Самбо-70" | | Кабанов ДБ, Бобылёв АБ |
| 5 | 16 | ШОМАХОВ Азамат Владимирович | 25.11.99, кмс | МОС | Москва, ГБОУ "Центр спорта и образования "Самбо-70" | | Кабанов ДБ, Лебедев АА |
| 7-8 | 3 | ЗИМИРЕВ Антон Георгиевич | 27.04.97, мс | ДФО | Бурятия, ВС | | Омохтуев БД, Санжиев ТШ |
| 7-8 | 10 | ЧУХЛЕБОВ Виктор Александрович | 17.08.99, кмс | СПб | Санкт-Петербург, ВИФК | | Кирюхин СА, Степанов АБ |
| 9-12 | 13 | ХАН Никита Алексеевич | 15.10.98, кмс | ЦФО | Тамбовская, Тамбов | | Кувалдин СН, Бессонов АН |
| 9-12 | 6 | АДЖАМОВ Озман Маджитович | 09.04.00, кмс | МОС | Москва, ГБОУ "Центр спорта и образования "Самбо-70" | | Кабанов ДБ, Говоров АМ |
| 9-12 | 31 | ШАХБАЗЯН Карен Хачикович | 15.08.99, кмс | ЦФО | Московская, Воскресенск, ГБУ МО СШОР по единоборствам | | Баринава МВ, Сосунов ИВ |
| 9-12 | 12 | СИДОРОВ Роман Александрович | 22.05.97, кмс | МОС | Москва, ГБУ "МГФСО" Москомспорта | | Кожаяев ОВ |
| 13-16 | 25 | ХАСАНОВ Руслан Эдуардович | 13.02.99, кмс | ПФО | Марий Эл, Йошкар-Ола | | Ельцов МВ |
| 13-16 | 30 | РОМАНЮК Валерий Игоревич | 03.01.98, кмс | ПФО | Нижегородская, Выкса | | Мухин ДВ, Гордеев МА |
| 13-16 | 7 | ДРОБЯЗКО Сергей Александрович | 11.01.00, мс | ПФО | Чувашская, Чебоксары | | Пегасов СВ, Малов СА |
| 13-16 | 4 | КУШПАРОВ Абу-Муслим Алиевич | 30.10.01, 1р | ЦФО | Иановская, Ианово | | Измествев ВП, Володин АН |
| 17-20 | 5 | МГДСЯН Арарат Залибегович | 15.10.00, мс | ЮФО | Краснодарский, Армавир | | Бородин ВГ, Мгдсян ЕЗ |
| 17-20 | 2 | КРОЛИКОВ Кирилл Михайлович | 17.08.01, кмс | ЦФО | Ярославль, Ярославль | | Загиров ЗГ, Воронин СМ |
| 17-20 | 27 | ГАЛОЧКИН Николай Игоревич | 14.08.01, кмс | ЮФО | Ростовская, Ростов-на-Дону | | Петрова ОА, Пантелеев ЕА |
| 17-20 | 8 | МАЛЫГИН Владимир Николаевич | 10.03.01, кмс | СФО | Алтайский, Бийск | | Первов ВИ, Гуляев АМ |
| 21-32 | 21 | ИБРАГИМГАДЖИЕВ Мурад Джамбулатович | 03.11.99, мс | СКФО | Дагестан | | Гасанханов ЗМ |
| 21-32 | 26 | АСЛАНУКАЕВ Сагидрасул Курбанович | 07.08.01, кмс | СКФО | Дагестан | | Магомедов АС |
| 21-32 | 11 | ГАЛКИН Евгений Владимирович | 02.02.99, кмс | ЦФО | Ярославль, Тутаев | | Еремеев АГ, Боков ВН |
| 21-32 | 24 | ИГИБАЕВ Азамат Каирбекович | 02.06.99, мс | УФО | Курганская, Курган, КУОР | | Герасимов ДВ, Осипов ВЮ |
| 21-32 | 17 | ХАБИБУЛАЕВ Абдула Ибрагимович | 27.07.00, 1р | СКФО | Дагестан | | Магомедов М, Мустьгов МЗ |
| 21-32 | 18 | КАСАНОВ Самир Газанфарович | 30.12.99, кмс | ЦФО | Брянская, Брянск | | Михалин ВИ, Михалин ИВ |
| 21-32 | 19 | МЕДНОВ Егор Сергеевич | 24.06.98, кмс | ЦФО | Рязанская, Рязань | | Яковенко ДВ, Савельев ЕА |
| 21-32 | 28 | МАГОМЕДОВ Лабазан Магомедович | 17.06.99, кмс | СКФО | Дагестан | | Магомедов МА |
| 21-32 | 29 | АБДУЕВ Арсен Шаралудинович | 25.09.98, кмс | УФО | Свердловская, Екатеринбург, СШОР | | Печуров ЕА |
| 21-32 | 14 | МАГОМЕДОВ Ахмед Фархатович | 12.04.99, кмс | ЮФО | Краснодарский, Армавир | | Бородин ВГ, Мгдсян ЕЗ |
| 21-32 | 23 | ЗУЛЬПУКАРОВ Исламутдин Юсулович | 11.09.99, кмс | СКФО | Дагестан | | Магомедов МА |
| 21-32 | 32 | НИКУЛИН Анатолий Евгеньевич | 11.12.98, кмс | ЦФО | Московская, Воскресенск, ГБУ МО СШОР по единоборствам | | Баринава МВ, Облезнева |
| 33-35 | 33 | УСОВ Руслан Петрович | 23.10.01, кмс | СФО | Кемеровская, Прокопьевск | | Носиков ВВ |
| 33-35 | 35 | ГОНЧАРОВ Даниил Дмитриевич | 09.06.98, мс | СПб | Санкт-Петербург, КШВСМ | | Савельев АВ |
| 33-35 | 34 | ДЬЯЧЕНКО Роман Валерьевич | 24.08.98, кмс | ЦФО | Московская, Электросталь, ГБУ МО СШОР по Единоборствам | | Поликарпов АА |

Гл. судья, судья ВК

Гл. секретарь, судья ВК

С.В.Пегасов

В.И.Рожков

/Чебоксары/

/Саратов/



Первенство России по самбо среди юниоров и юниорок (21-23 года).

17-21.01.2020 год. г.Кстово

35 участников

Подгруппа А

| | | | | | |
|----|------------------------------------|---------------|-----------------------|----|----|
| 1 | ОГАНЕЗОВ Эдмон Юрьевич | 22.06.00, кмс | Москва, ГБОУ | 1 | 30 |
| 33 | УСОВ Руслан Петрович | 23.10.01, кмс | Кемеровская, ая, | 1 | 30 |
| 17 | ХАБИБУЛАЕВ Абдула Ибрагимович | 27.07.00, 1р | Дагестан | 17 | |
| 49 | | | | | |
| 9 | ФОГОЛЕВ Александр Андреевич | 08.05.97, мс | Нижегородская, | 9 | |
| 41 | | | | | |
| 25 | ХАСАНОВ Руслан Эдуардович | 13.02.99, кмс | Марий Эл, Йошкар- | 25 | |
| 57 | | | | | |
| 5 | МГДСЯН Арарат Залибегович | 15.10.00, мс | Краснодарский, | 5 | |
| 37 | | | | | |
| 21 | ИБРАГИМГАДЖИЕВ Мурад Джамбулатович | 03.11.99, мс | Дагестан | 21 | |
| 53 | | | | | |
| 13 | ХАН Никита Алексеевич | 15.10.98, кмс | Тамбовская, Тамбов | 13 | |
| 45 | | | | | |
| 29 | АБДУЕВ Арсен Шаралудинович | 25.09.98, кмс | Свердловская, | 29 | |
| 61 | | | | | |
| 3 | ЗИМИРЕВ Антон Георгиевич | 27.04.97, мс | Бурятия, ВС | 3 | |
| 35 | ГОНЧАРОВ Даниил Дмитриевич | 09.06.98, мс | Санкт-Петербург, | 3 | |
| 19 | МЕДНОВ Егор Сергеевич | 24.06.98, кмс | Рязанская, Рязань | 19 | |
| 51 | | | | | |
| 11 | ГАЛКИН Евгений Владимирович | 02.02.99, кмс | Ярославль, Тутаев | 11 | |
| 43 | | | | | |
| 27 | ГАЛОЧКИН Николай Игоревич | 14.08.01, кмс | Ростовская, Ростов-на | 27 | |
| 59 | | | | | |
| 7 | ДРОБЯЗКО Сергей Александрович | 11.01.00, мс | Чувашская, Чебоксары | 7 | |
| 39 | | | | | |
| 23 | ЗУЛЬПУКАРОВ Исламутдин Юсупович | 11.09.99, кмс | Дагестан | 23 | |
| 55 | | | | | |
| 15 | ШАРОВ Тигран Олегович | 13.02.98, мс | Москва, ГБОУ | 15 | |
| 47 | | | | | |
| 31 | ШАХБАЗЯН Карен Хачикович | 15.08.99, кмс | Московская, | 31 | |
| 63 | | | | | |

А1

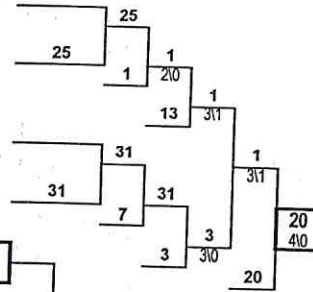

3 м

ЧЕТЫЗ Нурбий Нухович

1 м

ГОРКОВЕЦ Артем Глебович

2 м

ШАРОВ Тигран Олегович

3 м

ФОГОЛЕВ Александр Андреевич

Б1

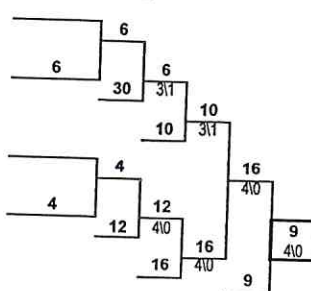

Подгруппа Б

| | | | | | |
|----|----------------------------------|---------------|-------------------------|----|--|
| 2 | КРОЛИКОВ Кирилл Михайлович | 17.08.01, кмс | Ярославль, Ярославль | 2 | |
| 18 | ДЬЯЧЕНКО Роман Валерьевич | 24.08.98, кмс | Московская, Электрост | 18 | |
| 34 | | | | | |
| 18 | КАСАНОВ Самир Газанфарович | 30.12.99, кмс | Брянская, Брянск | 18 | |
| 50 | | | | | |
| 10 | ЧУХЛЕБОВ Виктор Александрович | 17.08.99, кмс | Санкт-Петербург, | 10 | |
| 42 | | | | | |
| 26 | АСЛАНУКАЕВ Сагидрасул Курбанович | 07.08.01, кмс | Дагестан | 26 | |
| 58 | | | | | |
| 6 | АДЖАМОВ Озман Маджитович | 09.04.00, кмс | Москва, ГБОУ | 6 | |
| 38 | | | | | |
| 22 | ГОРКОВЕЦ Артем Глебович | 09.10.97, мс | Пермский, Пермь | 22 | |
| 54 | | | | | |
| 14 | МАГОМЕДОВ Ахмед Фархатович | 12.04.99, кмс | Краснодарский, | 14 | |
| 46 | | | | | |
| 30 | РОМАНЮК Валерий Игоревич | 03.01.98, кмс | Нижегородская, Выкса | 30 | |
| 62 | | | | | |
| 4 | КУШПАРОВ Абу-Муслим Алиевич | 30.10.01, 1р | Ивановская, Иваново | 4 | |
| 36 | | | | | |
| 20 | ЧЕТЫЗ Нурбий Нухович | 14.04.97, мс | Адыгея | 20 | |
| 52 | | | | | |
| 12 | СИДОРОВ Роман Александрович | 22.05.97, кмс | Москва, ГБОУ "МГФСО" | 12 | |
| 44 | | | | | |
| 28 | МАГОМЕДОВ Лабазан Магомедович | 17.06.99, кмс | Дагестан | 28 | |
| 60 | | | | | |
| 8 | МАЛЫГИН Владимир Николаевич | 10.03.01, кмс | Алтайский, Бийск | 8 | |
| 40 | | | | | |
| 24 | ИГИБАЕВ Азамат Каирбекович | 02.06.99, мс | Курганская, Курган, | 24 | |
| 56 | | | | | |
| 16 | ШОМАХОВ Азамат Владимирович | 25.11.99, кмс | Москва, ГБОУ | 16 | |
| 48 | | | | | |
| 32 | НИКУЛИН Анатолий Евгеньевич | 11.12.98, кмс | Московская, Воскресенск | 32 | |
| 64 | | | | | |

С.В. Пегасов

Чебоксары

ДЛЯ ДОКУМЕНТОВ

Первенство России по самбо среди юниоров и юниорок (21-23 года).

17-21.01.2020 год. г.Кстово

49 участников

Подгруппа А

| | | | |
|----|-------------------------------------|---------------|-----------------------|
| 1 | КАСУМОВ Ислам Абдулакимович | 11.02.01, мс | Краснодарский, |
| 33 | ДЗЮБА Даниил Владимирович | 25.07.99, кмс | Пермский, Пермь |
| 17 | БОРОНКИН Егор Александрович | 13.10.01, кмс | Саратовская, |
| 49 | ПАНОВ Владислав Александрович | 15.03.98, мс | Красноярский, |
| 9 | ИБАКОВ Абдула Алиевич | 11.04.98, кмс | Дагестан |
| 41 | ЗАХАРОВ Иван Алексеевич | 09.03.99, кмс | Ярославль, Тутаев |
| 25 | КОРНЕЕВ Андрей Дмитриевич | 07.01.00, кмс | Нижегородская, |
| 57 | | | |
| 5 | ПЕРШИН Александр Евгеньевич | 20.08.00, кмс | Владимирская, Ковров |
| 37 | СЕРОВ Максим Андреевич | 05.10.98, кмс | Москва, ГБОУ |
| 21 | САФРОНОВ Владимир Александрович | 18.04.97, мс | Рязанская, Рязань |
| 53 | | | |
| 13 | РОМАНОВ Максим Максимович | 10.07.00, мс | Москва, ГБОУ |
| 45 | КАПУСТИН Илья Дмитриевич | 02.08.00, кмс | Чувашская, Чебоксары |
| 29 | ИСАЕВ Эльдар Чанкаевич | 18.03.01, 1р | Дагестан |
| 61 | | | |
| 3 | ЧМЕЛЬ Андрей Фёдорович | 23.10.01, кмс | Московская, |
| 35 | КАРАХАНЫЯН Карен Валерьевич | 05.10.01, кмс | Самарская, Самара |
| 19 | ФЕДЬКИН Сергей Павлович | 27.03.97, кмс | Брянская, Брянск |
| 51 | | | |
| 11 | СМИРНОВ Александр Евгеньевич | 07.07.01, кмс | Нижегородская, |
| 43 | РАМАЗАНОВ Омар Азикович | 26.04.01, кмс | Москва, ГБОУ |
| 27 | КРИВЫХ Артем Андреевич | 23.06.99, кмс | Свердловская, |
| 59 | | | |
| 7 | НОВИКОВ Филипп Александрович | 09.01.98, мс | Кемеровская, |
| 39 | СОМОВ Илья Александрович | 12.08.97, мс | Саратовская, |
| 23 | ГУЛЯЕВ Михаил Вячеславович | 30.08.99, кмс | Оренбургская, Бузулук |
| 55 | | | |
| 15 | ЕЛЯСОВ Станислав Дмитриевич | 16.01.00, кмс | Алтайский, Бийск |
| 47 | АБДУЛКАДИРОВ Абдулкадир Магомедович | 24.11.99, 1р | Дагестан |
| 31 | БОРЦОВ Сергей Александрович | 10.10.01, 1р | Москва, ГБОУ |
| 63 | | | |

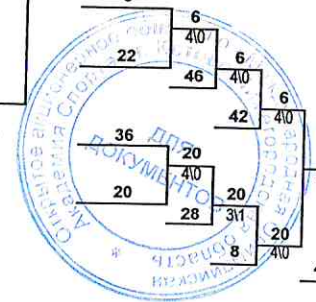
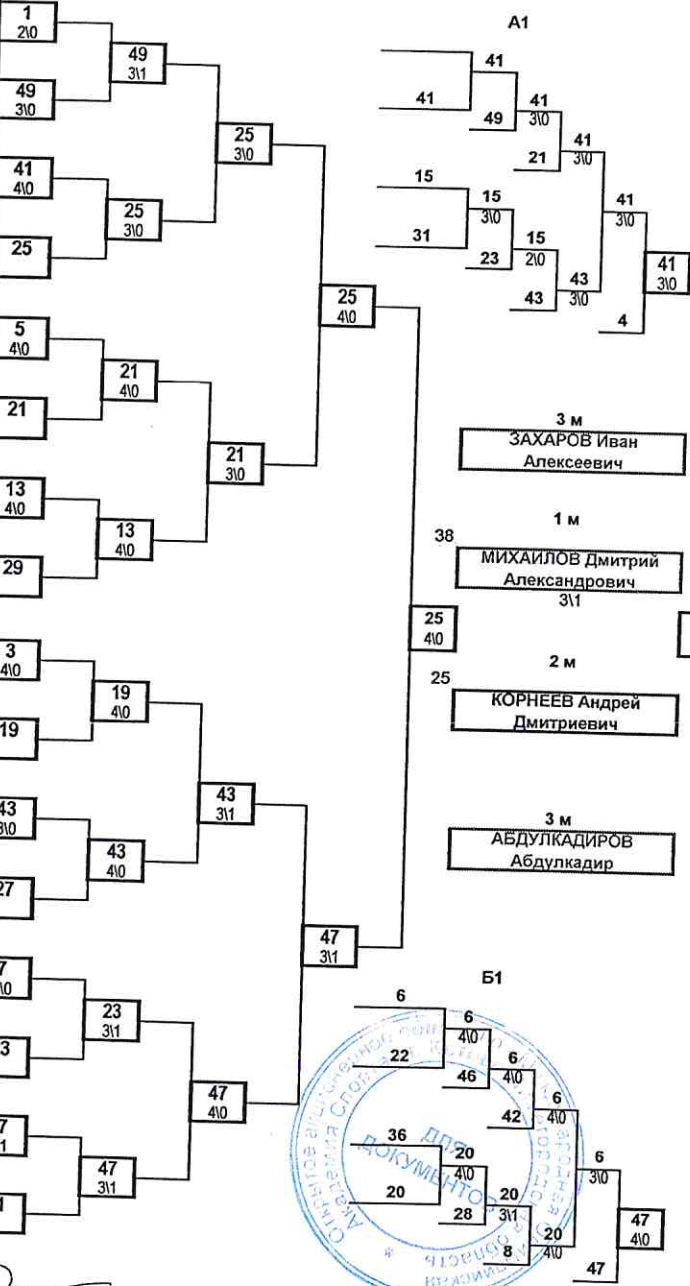

Подгруппа Б

| | | | | |
|----|------------------------------------|----------------|-----------------------|----|
| 2 | БАГИЯН Владислав Артурович | 23.08.98, мс | Самарская, Самара | 2 |
| 34 | ЩЕРБАКОВ Денис Алексеевич | 21.07.00, кмс | Москва, ГБОУ | 34 |
| 18 | ГАЙДАРБЕКОВ Мурад Гайдарович | 05.09.99, кмс | Брянская, Брянск | 18 |
| 50 | | | | 50 |
| 10 | СИДИКОВ Наджмиддин Джамолитдинович | 05.12.99, кмс | Калужская, Обнинск | 10 |
| 42 | ГУЩИН Павел Андреевич | 16.06.98, кмс | Рязанская, Рязань | 42 |
| 26 | ШИШКИН Евгений Андреевич | 28.07.00, кмс | Кемеровская, Кемерово | 26 |
| 58 | | | | 58 |
| 6 | ОБУХОВ Артём Кириллович | 12.12.99, мс | Владимирская, | 6 |
| 38 | МИХАИЛОВ Дмитрий Александрович | 30.12.97, мсмк | Нижегородская, Кстово | 38 |
| 22 | АБАСОВ Адам Арсенович | 18.11.01, 1р | Дагестан | 22 |
| 54 | | | | 54 |
| 14 | УВАРОВ Виктор Владимирович | 10.02.01, кмс | Москва, ГБОУ | 14 |
| 46 | КИРИПЛОВ Никита Викторович | 07.06.97, мс | Челябинская, | 46 |
| 30 | НАЖМУДИНОВ Гаджимурад Хайбулаевич | 22.03.00, 1р | Дагестан | 30 |
| 62 | | | | 62 |
| 4 | ЛУКИНЫХ Василий Сергеевич | 16.11.99, мс | Свердловская, | 4 |
| 36 | ПЕГУШИН Иван Игоревич | 08.04.99, мс | Пермский, Березники | 36 |
| 20 | МАСЛЕНКОВ Виктор Михайлович | 30.04.98, кмс | Саратовская, Саратов | 20 |
| 52 | | | | 52 |
| 12 | ЛАБАЗАНОВ Ахмед Гаджиевич | 10.09.98, кмс | Дагестан | 12 |
| 44 | ДАНИЛИН Андрей Михайлович | 05.07.98, кмс | Москва, ГБОУ | 44 |
| 28 | МУРТАЗАЛИЕВ Рамазан Магомедович | 16.12.99, 1р | Дагестан | 28 |
| 60 | | | | 60 |
| 8 | ТИХОНОВ Денис Сергеевич | 07.05.00, мс | Ярославская, | 8 |
| 40 | РУЗАВИН Сергей Андреевич | 17.04.00, кмс | Чувашская, Чебоксары | 40 |
| 24 | ХИСМАТОВ Руслан Нариманович | 13.04.00, кмс | Новосибирская, | 24 |
| 56 | | | | 56 |
| 16 | ЕВТЫХ Рамазан Аркадьевич | 13.12.99, мс | Адыгея | 16 |
| 48 | ШУЛЮШЕНКОВ Данила Сергеевич | 02.06.99, кмс | Красноярский, | 48 |
| 32 | САИДОВ Хожиякбар Мухамедович | 25.08.99, мс | Москва, ВДВ | 32 |
| 64 | | | | 64 |

Гл. судья, судья ВК

С.В.Легасов

Чебоксары

Гл. секретарь, судья ВК

В.И.Рожков

Саратов



ВСЕРОССИЙСКАЯ ФЕДЕРАЦИЯ САМБО

ИТОГОВЫЙ ПРОТОКОЛ

Первенство России по самбо среди юниоров и юниорок (21-23 года).

17-21.01.2020 год. г.Кстово

В.к. 74 кг.

| место | № п/ж | Ф.И.О. | Дата рожд., разряд | Округ, субъект, город, ведомство | № карто | Тренер |
|-------|-------|--|-----------------------|--|------------|-------------------------------|
| 1 | 38 | МИХАИЛОВ Дмитрий Александрович | 30.12.97, мсмк | ПФО Нижегородская, Кстово | | Шкапов ПЮ |
| 2 | 25 | КОРНЕЕВ Андрей Дмитриевич | 07.01.00, кмс | ПФО Нижегородская, Выкса | | Мухин ДВ, Гордеев МА |
| 3 | 41 | ЗАХАРОВ Иван Алексеевич | 09.03.99, кмс | ЦФО Ярославль, Тутаев | | Еремеев АГ, Боков ВН |
| 3 | 47 | АБДУЛКАДИРОВ Абдулкадир Магомедович | 24.11.99, 1р | СКФО Дагестан | | Магомедов АС |
| 5 | 4 | ЛУКИНЫХ Василий Сергеевич | 16.11.99, мс | УФО Свердловская, В.Пышма, КС "УГМК" | | Мельников АН, Суханов МИ |
| 5 | 6 | ОБУХОВ Артём Кириллович | 12.12.99, мс | ЦФО Владимирская, Владимир | | Кашутин АВ, Андреев АС |
| 7-8 | 43 | РАМАЗАНОВ Омар Азикович | 26.04.01, кмс | МОС Москва, ГБОУ "Центр спорта и образования" | | Кабанов ДБ, Богатырев ДВ |
| 7-8 | 20 | МАСЛЕНКОВ Виктор Михайлович | 30.04.98, кмс | ПФО Саратовская, Саратов, ПР | | Коченюк АА, Лагутин АА |
| 9-12 | 21 | САФРОНОВ Владимир Александрович | 18.04.97, мс | ЦФО Рязанская, Рязань | | Брагин ИЕ, Савельев ЕА |
| 9-12 | 42 | ГУЩИН Павел Андреевич | 16.06.98, кмс | ЦФО Рязанская, Рязань | | Никитин НВ, Полосин СВ |
| 9-12 | 15 | ЕЛЯСОВ Станислав Дмитриевич | 16.01.00, кмс | СФО Алтайский, Бийск | | Дурыманов НВ, Гуляев АМ |
| 9-12 | 8 | ТИХОНОВ Денис Сергеевич | 07.05.00, мс | ЦФО Ярославская, Ярославль | | Воронин СМ, Лавриков АВ |
| 13-16 | 49 | ПАНОВ Владислав Александрович | 15.03.98, мс | СФО Красноярский, Сосновоборск | | Батурин АВ, Хрыкин ММ |
| 13-16 | 46 | КИРИЛЛОВ Никита Викторович | 07.06.97, мс | УФО Челябинская | | Мордвинов АИ, Востриков АЕ |
| 13-16 | 23 | ГУЛЯЕВ Михаил Вячеславович | 30.08.99, кмс | ПФО Оренбургская, Бузулук | | Ульянин АН |
| 13-16 | 28 | МУРТАЗАЛИЕВ Рамазан Магомедович | 16.12.99, 1р | СКФО Дагестан | | Омаров ГА |
| 17-19 | 31 | БОРЦОВ Сергей Александрович | 10.10.01, 1р | МОС Москва, ГБОУ "Центр спорта и образования" | | Гусева ЕВ, Богомолов ВА |
| 17-19 | 22 | АБАСОВ Адам Арсенович | 18.11.01, 1р | СКФО Дагестан | | Казаков МЗ |
| 17-19 | 36 | ПЕГУШИН Иван Игоревич | 08.04.99, мс | ПФО Пермский, Березники | | Клинов ЭН, Зубков ВД |
| 20-23 | 13 | РОМАНОВ Максим Максимович | 10.07.00, мс | МОС Москва, ГБОУ "Центр спорта и образования" | | Богомолов ВА, Мартынов ИВ |
| 20-23 | 18 | ГАЙДАРБЕКОВ Мурад Гайдарович | 05.09.99, кмс | ЦФО Брянская, Брянск | | Михалин ИВ |
| 20-23 | 19 | ФЕДЬКИН Сергей Павлович | 27.03.97, кмс | ЦФО Брянская, Брянск | | Михалин ИВ |
| 20-23 | 32 | САИДОВ Хожиакбар Мухамадхонович | 25.08.99, мс | МОС Москва, ВДВ | | Конин ВИ, Богомолов ВА |
| 24-35 | 5 | ПЕРШИН Александр Евгеньевич | 20.08.00, кмс | ЦФО Владимирская, Ковров | | Гусев АВ |
| 24-35 | 26 | ШИШКИН Евгений Андреевич | 28.07.00, кмс | СФО Кемеровская, Кемерово | | Шиянов СА |
| 24-35 | 27 | КРИВЫХ Артем Андреевич | 23.06.99, кмс | УФО Свердловская, В.Пышма, КС "УГМК" | | Стенников ВГ, Хлыбов ИЕ |
| 24-35 | 24 | ХИСМАТОВ Руслан Нариманович | 13.04.00, кмс | СФО Новосибирская, Новосибирск, МС | | Орлов АА |
| 24-35 | 1 | КАСУМОВ Ислам Абдулакимович | 11.02.01, мс | ЮФО Краснодарский, Армавир | | Погосян ВГ |
| 24-35 | 2 | БАГИАН Владислав Артурович | 23.08.98, мс | ПФО Самарская, Самара | | Коновалов АП |
| 24-35 | 3 | ЧМЕЛЬ Андрей Фёдорович | 23.10.01, кмс | ЦФО Московская, Серпухов | | Касатов П.М., Касатов М.М. |
| 24-35 | 44 | ДАНИЛИН Андрей Михайлович | 05.07.98, кмс | МОС Москва, ГБОУ "Центр спорта и образования" | | Лебедев АА |
| 24-35 | 29 | ИСАЕВ Эльдар Чанкаевич | 18.03.01, 1р | СКФО Дагестан | | Магомедов АС |
| 24-35 | 30 | НАЖМУДИНОВ Гаджимурад Хайбулаевич | 22.03.00, 1р | СКФО Дагестан | | Магомедов МА |

| | | | | | | |
|-------|----|---------------------------------------|---------------|------|---|-----------------------------|
| 24-35 | 7 | Александрович | 09.01.98, мс | СФО | Кемеровская, Новокузнецк | ИВ. Гранкин ЕВ |
| 24-35 | 16 | ЕВТЫХ Рамазан Аркадьевич | 13.12.99, мс | ЮФО | Адыгея | Джаримок РН |
| 36-49 | 10 | СИДИКОВ Наджмиддин Джамолиддинович | 05.12.99, кмс | ЦФО | Калужская, Обнинск | Лукин СВ |
| 36-49 | 45 | КАПУСТИН Илья Дмитриевич | 02.08.00, кмс | ПФО | Чувашская, Чебоксары | Ильин ГА, Малов СА |
| 36-49 | 33 | ДЗЮБА Даниил Владимирович | 25.07.99, кмс | ПФО | Пермский, Пермь | Газеев АГ |
| 36-49 | 35 | КАРАХАНИЯН Карен Валерьевич | 05.10.01, кмс | ПФО | Самарская, Самара | Коновалов АП |
| 36-49 | 12 | ЛАБАЗАНОВ Ахмед Гаджиевич | 10.09.98, кмс | СКФО | Дагестан | Гасанханов ЗМ |
| 36-49 | 39 | СОМОВ Илья Александрович | 12.08.97, мс | ПФО | Саратовская, Саратов , Д | Нилогов ВВ, Мартынов АТ |
| 36-49 | 9 | ИБАКОВ Абдула Алиевич | 11.04.98, кмс | СКФО | Дагестан | Рабданов АА |
| 36-49 | 11 | СМИРНОВ Александр Евгеньевич | 07.07.01, кмс | ПФО | Нижегородская, Кстово | Душкин АН |
| 36-49 | 40 | РУЗАВИН Сергей Андреевич | 17.04.00, кмс | ПФО | Чувашская, Чебоксары | Трофимов ЕВ, Малов СА |
| 36-49 | 34 | ЩЕРБАКОВ Денис Алексеевич | 21.07.00, кмс | МОС | Москва, ГБОУ "Центр спорта и образования | Савкин АВ, Соломатин АВ |
| 36-49 | 37 | СЕРОВ Максим Андреевич | 05.10.98, кмс | МОС | Москва, ГБОУ "Центр спорта и образования | Бобылев АВ, Кабанов ДБ |
| 36-49 | 17 | ВОРОНКИН Егор Александрович | 13.10.01, кмс | ПФО | Саратовская, Саратов , ПР | Коченюк АА |
| 36-49 | 14 | УВАРОВ Виктор Владимирович | 10.02.01, кмс | МОС | Москва, ГБОУ "Центр спорта и образования | Сейтаблаев АВ, Юхареv СС |
| 36-49 | 48 | ШУЛЮШЕНКОВ Данила Сергеевич | 02.06.99, кмс | СФО | Красноярский, Красноярск | Воробьев АА Комлева ИС |

Гл. судья, судья ВК

Гл. секретарь, судья ВК



С.В.Пегасов

/Чебоксары/

С.Н.Мордовин

/Саратов/



ИТОГОВЫЙ ПРОТОКОЛ
ЮНИОРЫ

Первенство России по самбо среди юниоров и юниорок (21-23 года).

17-21.01.2020 год. г.Кстово

В.к. 82 кг.

| место | № п/ж | Ф.И.О. | Дата рожд., разряд | Округ, субъект, город, ведомство | № карто | Тренер |
|-------|-------|-------------------------------|-----------------------|---|------------|----------------------------|
| 1 | 28 | КАЗАРЯН Самвел Ааронович | 03.04.97, мсмк | ДФО Амурская, Благовещенск | | Богодист ДИ |
| 2 | 7 | СУХОПАРОВ Егор Вадимович | 16.06.99, мсмк | МОС Москва, ВДВ | | Бобылев АБ, Гусева ЕВ |
| 3 | 18 | СУЧКОВ Александр Андреевич | 08.07.97, мс | МОС Москва, Динамо | | Павлов ДА, Фунтиков ПВ |
| 3 | 13 | ЕГОРОВ Даниил Андреевич | 24.06.01, мс | МОС Москва, ГБОУ "Центр спорта и образования "Самбо-70" | | Чернушевич ОВ, Фунтиков ПВ |
| 5 | 1 | КОМАРОВ Егор Владимирович | 28.10.97, мс | МОС Москва, ВДВ | | Кабанов ДБ, Сальников ВВ |
| 5 | 26 | ВОРОБЬЕВ Антон Олегович | 08.04.97, мс | СПб Санкт-Петербург, МО | | Болов ВВ |
| 7-8 | 3 | ЛЕБЕДЕВ Антон Александрович | 27.10.99, мс | МОС Москва, ГБОУ "Центр спорта и образования "Самбо-70" | | Лебедев АА |
| 7-8 | 12 | ХОМЕНКО Руслан Алексеевич | 19.09.00, кмс | ПФО Нижегородская, Дзержинск | | Малов АГ |
| 9-12 | 5 | ЯСТРЕБОВ Семен Михайлович | 06.10.99, кмс | ЦФО Ярославская, Ярославль | | Воронин СМ, Верещагин НП |
| 9-12 | 15 | КРИНИЦА Максим Александрович | 02.03.99, кмс | УФО Свердловская, Екатеринбург, СШОР | | Коростелев АБ |
| 9-12 | 14 | ХАСПЛАДОВ Фуад Фанилович | 28.07.97, кмс | УФО Свердловская, Екатеринбург, СШОР | | Печуров ЕА |
| 9-12 | 24 | ПАСЕВИН Григорий Вячеславович | 10.05.00, кмс | МОС Москва, Динамо | | Бобылев АБ, Кабанов ДБ |
| 13-16 | 29 | ХАН Игорь Станиславович | 22.03.01, кмс | ПФО Самарская, Самара | | Коновалов АП |
| 13-16 | 23 | САКЕРИН Никита Алексеевич | 14.04.00, мс | СФО Новосибирская, Новосибирск, МС | | Орлов АА |
| 13-16 | 2 | ИПЬЯСОВ Алибек Нидирбекович | 09.04.97, кмс | УФО Свердловская, Екатеринбург, СШОР | | Печуров ЕА |
| 13-16 | 4 | МАШКО Кирилл Андреевич | 25.01.01, кмс | МОС Москва, ГБОУ "Центр спорта и образования "Самбо-70" | | Богомоллов ВА, Мартынов ИВ |
| 17-20 | 9 | БАХОВ Максим Владимирович | 28.04.98, мс | ПФО Самарская, Самара | | Становкин МН |
| 17-20 | 22 | ДИВАНЯН Самвел Саакович | 05.05.00, кмс | ЮФО Краснодарский, Армавир | | Бородин ВГ, Григорян ГГ |
| 17-20 | 11 | АЗИЗОВ Сиёвуш Султонмуродович | 05.08.98, кмс | ЦФО Владимирская, Ковров | | Гусев АВ |
| 17-20 | 16 | АБИДОВ Рустам Магомедович | 25.09.98, кмс | МОС Москва, СК "Олимпийская деревня-80" | | Степанов ДП |
| 21-32 | 17 | КАЛАЕВ Алим Эльбрусевич | 05.12.97, кмс | УФО Свердловская, Екатеринбург, СШОР | | Печуров ЕА |
| 21-32 | 10 | ТУТАЕВ Артур Багандович | 07.04.99, мс | СФО Красноярский, Сосновоборск | | Батурин АВ Хрыкин ММ |
| 21-32 | 19 | ШКАНИН Сергей Николаевич | 29.07.01, кмс | ПФО Самарская, Самара | | Киргизов ВВ |
| 21-32 | 20 | ШИТОВ Алексей Игоревич | 14.05.99, кмс | УФО Свердловская, Екатеринбург, СШОР | | Бородин ОБ, Коростелев АБ |
| 21-32 | 21 | ЧЕКУРОВ Николай Юрьевич | 22.01.99, мс | МОС Москва, ГБУ "МГФСО" Москомспорта | | Пучков СА |
| 21-32 | 30 | ЖЕРДЕВ Максим Александрович | 11.12.01, кмс | МОС Москва, ГБОУ "Центр спорта и образования "Самбо-70" | | Кабанов ДБ, Богатырев ДВ |
| 21-32 | 31 | КАЗАКОВ Константин Васильевич | 20.07.97, мс | СПб Санкт-Петербург, КШВСМ | | Савельев АВ |
| 21-32 | 32 | ПАРШЕНЦЕВ Андрей Алексеевич | 26.01.01, кмс | ЦФО Московская, Королев, ГБУ МО СШОР по единоборствам | | Малов МВ |
| 21-32 | 25 | БИРЮКОВ Владимир Андреевич | 18.04.97, кмс | ПФО Нижегородская, Кстово | | Шкапов ПЮ |
| 21-32 | 6 | РОДИН Николай Николаевич | 17.12.01, кмс | ПФО Самарская, Самара | | Коновалов АП |
| 21-32 | 27 | БЕКМАНСУРОВ Тимур Эмилович | 10.01.98, кмс | ПФО Пермский, Пермь | | Дураков СН |
| 21-32 | 8 | АВДЕЕВ Артем Анатольевич | 25.01.99, кмс | ПФО Самарская, Самара | | Коновалов АП |

Гл. судья, судья ВК

С.В.Пегасов

/Чебоксары/

Гл. секретарь, судья ВК

В.И.Рожков

/Саратов/



ВСЕРОССИЙСКАЯ ФЕДЕРАЦИЯ САМБО
ПРОТОКОЛ ХОДА СОРЕВНОВАНИЙ

Первенство России по самбо среди юниоров и юниорок (21-23 года).

17-21.01.2020 год. г.Кстово

32 участника

В.к. 82 кг.

| А | | | | А1 | | | | Б1 | | | | Б | | | | | | | | | |
|----|-------------------------------|----------------|-------------------|----|-----|----|-----|----|----------|----|-----|----|-----|----|-----|-----------------------------|----------------|-----------------------------|---------------|----------------|----|
| 1 | КОМАРОВ Егор Владимирович | 28.10.97, мс | Москва, ВДВ | 1 | 3:1 | 1 | 3:0 | 29 | 5 | 5 | 4:0 | 1 | 3:0 | 1 | 4:0 | 18 | 4:0 | ИЛЪЯСОВ Алибек Нидирбекович | 09.04.97, кмс | Свердловская, | 2 |
| 17 | КАЛАЕВ Алим Эльбрусевич | 05.12.97, кмс | Свердловская, | 9 | 3:0 | 13 | 4:0 | 23 | 1 | 1 | 3:0 | 15 | 4:0 | 3 | 3:0 | 18 | 3:0 | СУЧКОВ Александр | 08.07.97, мс | Москва, Динамо | 18 |
| 9 | БАХОВ Максим Владимирович | 28.04.98, мс | Самарская, Самара | 5 | 4:0 | 13 | 4:0 | 15 | 15 | 3 | 4:0 | 3 | 3:0 | 18 | 4:0 | ТУТАЕВ Артур Багандович | 07.04.99, мс | Красноярский, | 10 | | |
| 25 | БИРЮКОВ Владимир | 18.04.97, кмс | Нижегородская, | 13 | 3:0 | 7 | 2:0 | 3 | 3:0 | 7 | 4:0 | 28 | 3:0 | 18 | 3:1 | ВОРОБЬЕВ Антон Олегович | 08.04.97, мс | Санкт-Петербург | 26 | | |
| 5 | ЯСТРЕБОВ Семен Михайлович | 06.10.99, кмс | Ярославская, | 3 | 3:0 | 7 | 2:0 | 7 | 7 | 28 | 4:0 | 28 | 3:0 | 14 | 4:0 | РОДИН Николай Николаевич | 17.12.01, кмс | Самарская, Самара | 6 | | |
| 21 | ЧЕКУРОВ Николай Юрьевич | 22.01.99, мс | Москва, ГБУ | 11 | 4:0 | 7 | 2:0 | 28 | 1 место | 7 | 4:0 | 28 | 3:0 | 14 | 4:0 | ДИВАНЯН Самвел Саакович | 05.05.00, кмс | Краснодарский, | 22 | | |
| 13 | ЕГОРОВ Даниил Андреевич | 24.06.01, мс | Москва, ГБОУ | 19 | 3:0 | 7 | 2:0 | 7 | 2 место | 28 | 3:0 | 28 | 3:1 | 14 | 4:0 | ХАСПЛАДОВ Фуад Фанилович | 28.07.97, кмс | Свердловская, | 14 | | |
| 29 | ХАН Игорь Станиславович | 22.03.01, кмс | Самарская, Самара | 11 | 4:0 | 7 | 2:0 | 7 | 3 место | 28 | 3:0 | 28 | 3:1 | 4 | 4:0 | ЖЕРДЕВ Максим Александрович | 11.12.01, кмс | Москва, ГБОУ | 30 | | |
| 3 | ЛЕБЕДЕВ Антон Александрович | 27.10.99, мс | Москва, ГБОУ | 27 | 4:0 | 7 | 2:0 | 7 | 4 место | 28 | 3:0 | 28 | 3:1 | 4 | 3:0 | МАШКО Кирилл Андреевич | 25.01.01, кмс | Москва, ГБОУ | 4 | | |
| 19 | ШКАНИН Сергей Николаевич | 29.07.01, кмс | Самарская, Самара | 15 | 4:0 | 7 | 2:0 | 7 | 5 место | 28 | 3:0 | 28 | 3:1 | 24 | 4:0 | ШИТОВ Алексей Игоревич | 14.05.99, кмс | Свердловская, | 20 | | |
| 11 | АЗИЗОВ Сиёвуш Султонмуродович | 05.08.98, кмс | Владимирская, | 31 | 4:0 | 7 | 2:0 | 7 | 6 место | 28 | 3:0 | 28 | 3:1 | 28 | 4:0 | ХОМЕНКО Руслан Алексеевич | 19.09.00, кмс | Нижегородская, | 12 | | |
| 27 | БЕКМАНСУРОВ Тимур Эмилевич | 10.01.98, кмс | Пермский, Пермь | 15 | 4:0 | 7 | 2:0 | 7 | 7 место | 28 | 3:0 | 28 | 3:1 | 28 | 4:0 | КАЗАРЯН Самвел Ааронович | 03.04.97, мсмк | Амурская, Благовещ | 28 | | |
| 7 | СУХОПАРОВ Егор Вадимович | 16.06.99, мсмк | Москва, ВДВ | 15 | 4:0 | 7 | 2:0 | 7 | 8 место | 28 | 3:0 | 28 | 3:1 | 24 | 4:0 | АВДЕЕВ Артем Анатольевич | 25.01.99, кмс | Самарская, Самара | 8 | | |
| 23 | САКЕРИН Никита Алексеевич | 14.04.00, мс | Новосибирская, | 15 | 4:0 | 7 | 2:0 | 7 | 9 место | 28 | 3:0 | 28 | 3:1 | 24 | 4:0 | ПАСЕВИН Григорий | 10.05.00, кмс | Москва, Динамо | 24 | | |
| 15 | КРИНИЦА Максим Александрович | 02.03.99, кмс | Свердловская, | 15 | 4:0 | 7 | 2:0 | 7 | 10 место | 28 | 3:0 | 28 | 3:1 | 16 | 4:0 | АБИДОВ Рустам Магомедович | 25.09.98, кмс | Москва, СК | 16 | | |
| 31 | КАЗАКОВ Константин | 20.07.97, мс | Санкт-Петербург | 15 | 4:0 | 7 | 2:0 | 7 | 11 место | 28 | 3:0 | 28 | 3:1 | 16 | 4:0 | ПАРШЕНЦЕВ Андрей | 26.01.01, кмс | Московская, | 32 | | |

СУЧКОВ Александр Андреевич
3 м

КАЗАРЯН Самвел Ааронович
3:1

СУХОПАРОВ Егор Вадимович

ЕГОРОВ Даниил Андреевич
3 м

Гл. судья, судья ВК *С.В.Пегасов*
Гл. секретарь, судья ВК *В.И.Рожков*

ЧЕБОКСАРЬ /Саватов/



ВСЕРОССИЙСКАЯ ФЕДЕРАЦИЯ САМБО

ИТОГОВЫЙ ПРОТОКОЛ
ЮНИОРЫПервенство России по самбо среди юниоров
и юниорок (21-23 года).

17-21.01.2020 год. г.Кстово

В.к. 90 кг.

| место | № п/ж | Ф.И.О. | Дата рожд., разряд | Округ, субъект, город, ведомство | № карто | Тренер |
|-------|-------|------------------------------------|-----------------------|--|------------|-------------------------------|
| 1 | 15 | ГРИГОРЯН Арам Саркисович | 09.06.98, мсмк | ЮФО Краснодарский, Армавир | | Мгдсян ЕЗ |
| 2 | 6 | ГАДЖИЕВ Шамиль Магомедович | 14.01.98, мс | МОС Москва, ВДВ | | Кабанов ДБ, Сальников ВВ |
| 3 | 7 | НАЗИРОВ Ежубжон Юсуфжонович | 05.01.99, кмс | УФО Свердловская, Екатеринбург, СШОР | | Печуров ЕА |
| 3 | 26 | ТАШЛАНОВ Даниил Иванович | 03.02.98, мс | УФО Свердловская/Оренбургская | | Плотников ПА, Мельников АН |
| 5 | 12 | ЗАДОРОЖНЫЙ Никита Валерьевич | 30.09.98, мс | ДВФО Амурская, Благовещенск | | Богодист ДИ |
| 5 | 5 | ЦУБЕНКО Роман Сергеевич | 09.09.97, мс | СФО Новосибирская, Новосибирск, МС | | Гуца РА, Томилов ИА |
| 7-8 | 21 | ФАРГАТОВ Курбан Расимович | 17.01.00, кмс | ЮФО Краснодарский, Курганинск | | Нефедов ДН, Дусейнов РГ |
| 7-8 | 24 | АЛЕКСЕЕВ Григорий Михайлович | 13.10.99, кмс | СПб Санкт-Петербург | | Солдатов ВВ, Солдатов НВ |
| 9-12 | 17 | ЧАЙКА Данила Вадимович | 10.05.00, мс | ЦФО Воронежская, Воронеж СШОР 33 | | Гончаров СЮ, Харсеев ЮВ |
| 9-12 | 27 | ВОРОНИН Дмитрий Олегович | 11.11.97, мс | УФО Курганская, Курган, ДЮСШ №4 | | Осипов ВЮ |
| 9-12 | 14 | АИТПЫШЕВ Адам Муратович | 27.06.99, мс | СФО Новосибирская, Новосибирск, МС | | Гуца РА, Томилов ИА |
| 9-12 | 4 | БЕЛИНСКИЙ Александр Николаевич | 29.04.00, кмс | МОС Москва, ГБОУ "Центр спорта и образования "Самбо-70" | | Кабанов ДБ, Богатырев ДВ |
| 13-16 | 13 | КУЗНЕЦОВ Сергей Владимирович | 14.04.99, мс | УФО Свердловская, В.Пышма, КС "УГМК" | | Пленкин АБ, Хлыбов ИЕ |
| 13-16 | 31 | ПРОНИН Артем Алексеевич | 20.03.01, кмс | ЦФО Московская, Королев, ГБУ МО СШОР по единоборствам | | Малов МВ |
| 13-16 | 22 | РОМАНОВ Даниил Иванович | 30.08.99, кмс | ЦФО Воронежская, Воронеж СШОР 33 | | Гончаров СЮ |
| 13-16 | 28 | АБДУЛАЕВ Шамиль-Али Рустамович | 07.09.97, 1р | СКФО Дагестан | | Магомедов МА |
| 17-20 | 25 | ДЖОРУБОВ Ходжибек Давлатбекович | 16.04.98, мс | СПб Санкт-Петербург | | Болов ВВ |
| 17-20 | 2 | НЕДОБЕЖКИН Игорь Николаевич | 10.11.99, кмс | СПб Санкт-Петербург, КШВСМ | | Микайлов ММ, Савельев АВ |
| 17-20 | 3 | МЕДВЕДЕВ Владислав Дмитриевич | 19.01.99, кмс | СПб Санкт-Петербург, КШВСМ | | Савельев АВ |
| 17-20 | 16 | МАМЕДОВ Талех Мехти оглы | 01.05.97, кмс | ЦФО Владимирская, Ковров | | Гусев АВ, Гудылин ИВ |
| 21-31 | 1 | ПАРШИН Кирилл Эдуардович | 13.08.01, кмс | ЦФО Московская, Королев, ГБУ МО СШОР по единоборствам | | Малов МВ |
| 21-31 | 18 | ЧИЧКОВ Артур Алексеевич | 28.12.01, кмс | ЦФО Московская, Королев, ГБУ МО СШОР по единоборствам | | Малов МВ |
| 21-31 | 19 | ШУАЕВ Ислам Алиевич | 19.02.99, 1р | СКФО Дагестан | | Джанбеков ТА |
| 21-31 | 20 | БАЛАКИРЕВ Сергей Александрович | 10.05.97, мс | УФО Свердловская, Богданович | | Пургин ИВ |
| 21-31 | 29 | АЧИЛОВ Алижон Акмалжович | 08.04.98, мс | МОС Москва, ВДВ | | Бобылев АБ, Кабанов ДБ |
| 21-31 | 30 | АНИКИН Даниил Сергеевич | 18.02.99, кмс | ЦФО Тверская, Ржев | | Образцов АН |
| 21-31 | 23 | ДАУДОВ Исмаил Исламович | 21.09.99, кмс | ЦФО Ивановская, Тейково | | Донник ВИ, Володин АН |
| 21-31 | 9 | ПОПОВ Данила Сергеевич | 13.05.99, кмс | МОС Москва, ГБУ "СШОР № 45 Москомспорта | | Смирнова МА, Дорошко ЕА |
| 21-31 | 10 | СААДУЛАЕВ Муртазали Ибрагимович | 05.05.97, кмс | СКФО Дагестан | | Магомедов МА |
| 21-31 | 11 | ОСИПОВ Александр Игоревич | 11.09.98, кмс | МОС Москва, ГБУ "СШ"Битца" Москомспорта | | Попов ДБ, Астахов ДБ |
| 21-31 | 8 | ДЗОТОВ Аслан Аркадьевич | 13.03.99, мс | ЮФО Краснодарский, Курганинск | | Нефедов ДН, Козаев А |

Гл. судья, судья ВК

С.В.Пегасов

/Чебоксары/

Р И Родков

/Саратов/



ВСЕРОССИЙСКАЯ ФЕДЕРАЦИЯ САМБО
ПРОТОКОЛ ХОДА СОРЕВНОВАНИЙ

Первенство России по самбо среди юниоров и юниорок (21-23 года).

17-21.01.2020 год. г.Кстово

31 участников В.к. 90 кг.

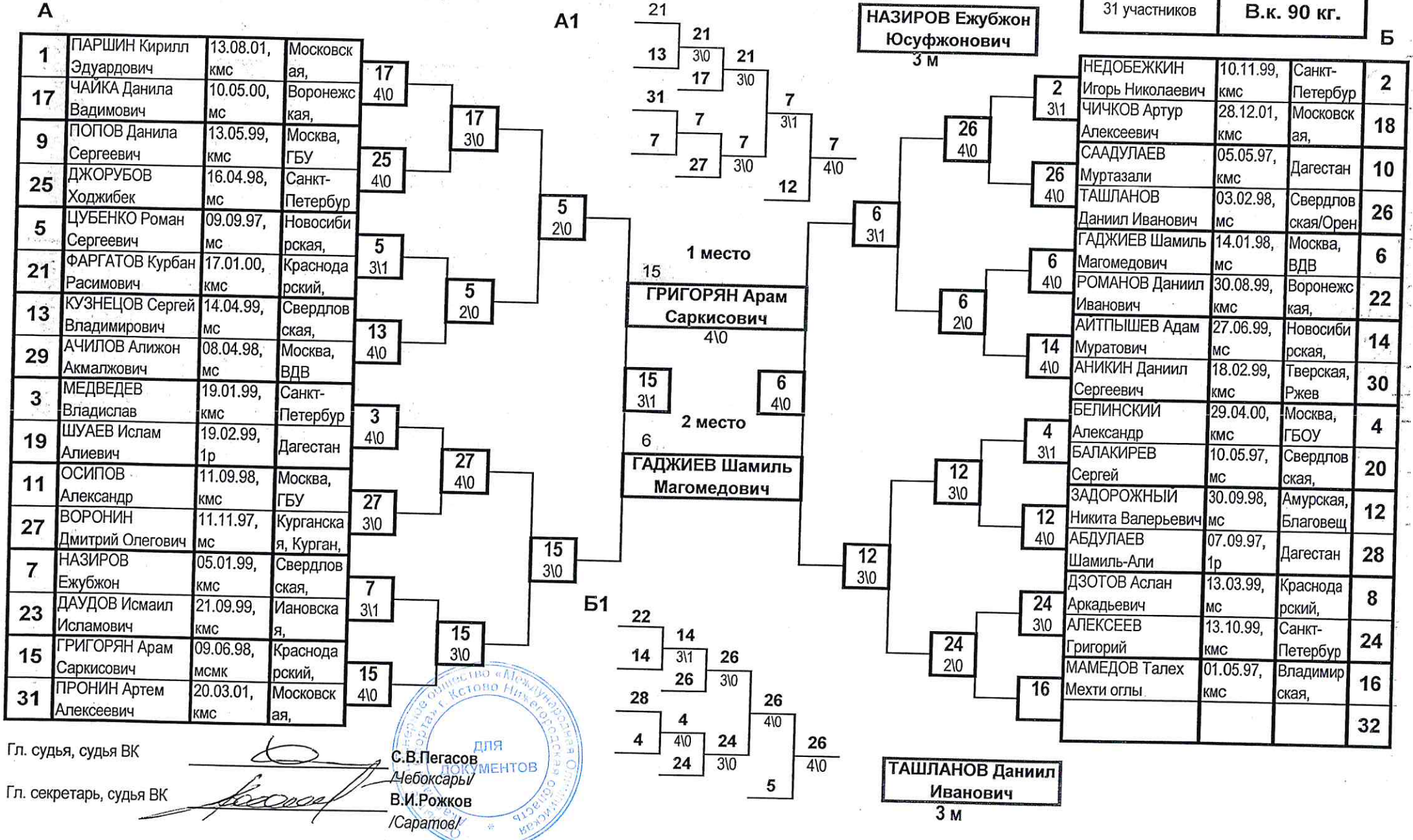

Гл. судья, судья ВК
Гл. секретарь, судья ВК

С.В.Пегасов
Мехоксары
В.И.Рожков
/Саратов/

для ДОКУМЕНТОВ



ВСЕРОССИЙСКАЯ ФЕДЕРАЦИЯ САМБО

ИТОГОВЫЙ ПРОТОКОЛ
ЮНИОРЫ

Первенство России по самбо среди юниоров и юниорок (21-23 года).

17-21.01.2020 год. г.Кстово

В.к. 100 кг.

| место | № п/ж | Ф.И.О. | Дата рожд., разряд | Округ, субъект, город, ведомство | | № карт очки | Тренер |
|-------|-------|------------------------------------|-----------------------|----------------------------------|--|----------------|--------------------------------|
| 1 | 8 | КАШУРНИКОВ Михаил Сергеевич | 11.01.98, кмс | МОС | Москва, ВДВ | | Кабанов ДБ, Фунтиков ПВ |
| 2 | 9 | ЦКАЕВ Лазарь Аланович | 08.05.97, мс | МОС | Москва, ВДВ | | Кабанов ДБ, Сальников ВВ |
| 3 | 3 | БУТАЕВ Гаджимагомед Гасанович | 10.04.98, кмс | МОС | Москва, ГБОУ "Центр спорта и образования "Самбо-70" | | Дроков АН, Коробейников МЮ |
| 3 | 7 | ШУВАЕВ Дмитрий Сергеевич | 31.10.98, мс | УФО | Свердловская, В.Пышма, КС "УГМК" | | Суханов МИ, Мельников АН |
| 5 | 6 | ПОЗНАХИРКО Глеб Игоревич | 20.05.99, мс | ДФО/УФО | Хабаровский/Свердловская | | Стороженко ВП, Стенников ВГ |
| 5 | 10 | ВИНОГРАДОВ Матвей Егорович | 12.07.00, кмс | МОС | Москва, ГБОУ "Центр спорта и образования "Самбо-70" | | Савкин АВ, Соломатин АВ |
| 7-8 | 5 | ТЕРЕНТЬЕВ Никита Константинович | 07.12.97, кмс | ПФО | Пермский, Пермь | | Забалуев С.А. |
| 7-8 | 4 | ЕФРЕМОВ Алексей Сергеевич | 31.03.00, кмс | ПФО | Нижегородская, Н.Новгород, ПР | | Симанов ДВ, Садковский ЕА |
| 9 | 1 | СЛИНЬКО Данил Алексеевич | 31.12.00, кмс | УФО | Курганская, Курган, СШОР №1 | | Располов АН |
| 10-11 | 2 | ЛАБАЗНИКОВ Егор Андреевич | 01.12.98, кмс | ЦФО | Владимирская, Владимир | | Кашутин АВ, Андреев АС |
| 10-11 | 11 | ЩЕРБИНИН Артём Андреевич | 27.03.00, кмс | СФО | Алтайский, Барнаул | | Димитриенко ИВ, Жданов ВВ |

Гл. судья, судья ВК

Гл. секретарь, судья ВК



С.В.Пегасов
/Чебоксары/

В.И.Рожков
/Саратов/



ПРОТОКОЛ ХОДА СОРЕВНОВАНИЙ

Первенство России по самбо среди юниоров и юниорок (21-23 года).

17-21.01.2020 год. г.Кстово

В.к. 100 кг. 11 участников

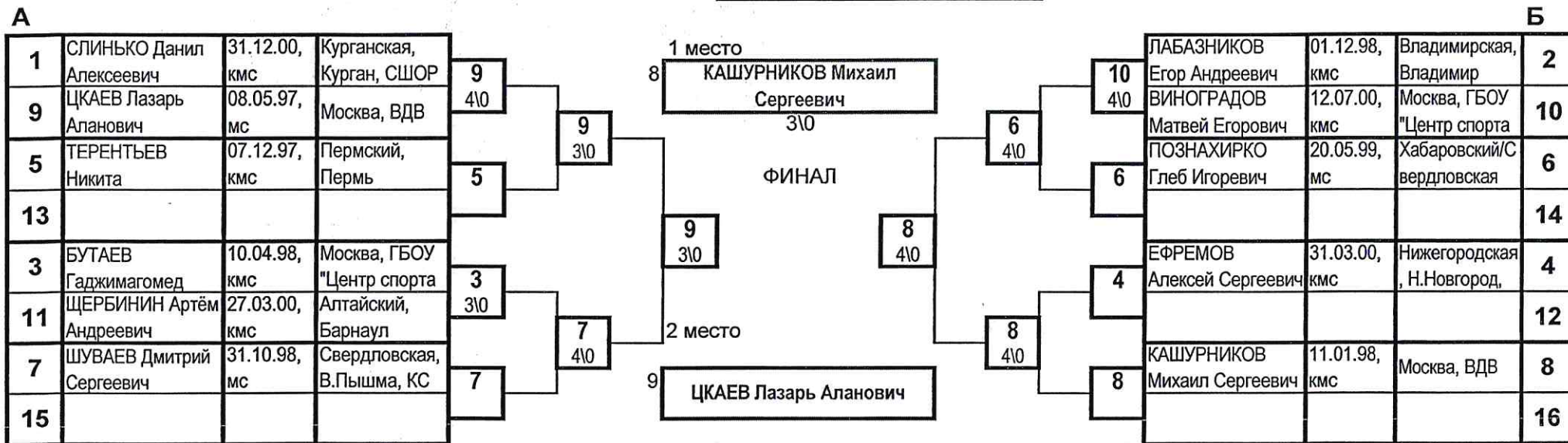

УТЕШИТЕЛЬНЫЕ ВСТРЕЧИ

А1

Б1

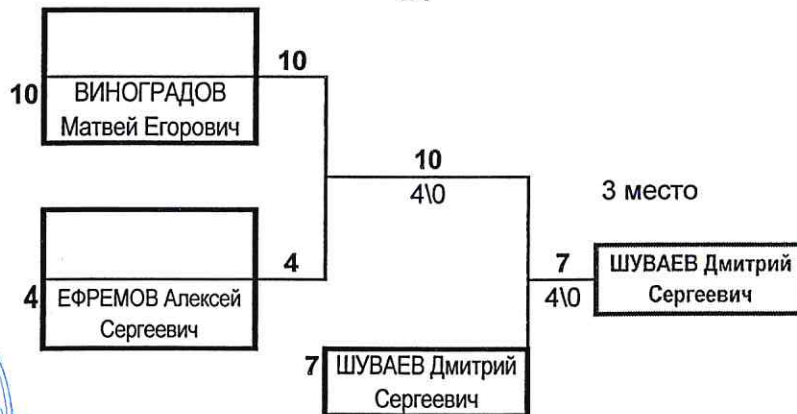

Гл. судья, судья ВК

Гл. секретарь, судья ВК



С.В.Пегасов

/Чебоксары/

В.И.Рожков

/Саратов/



ВСЕРОССИЙСКАЯ ФЕДЕРАЦИЯ САМБО

ИТОГОВЫЙ ПРОТОКОЛ
ЮНИОРЫ

Первенство России по самбо среди юниоров и юниорок (21-23 года).

17-21.01.2020 год. г.Кстово

В.к. 100+ кг.

| место | № п/ж | Ф.И.О. | Дата рожд., разряд | Округ, субъект, город, ведомство | | № карт очки | Тренер |
|-------|-------|---------------------------------------|-----------------------|----------------------------------|-------------------------------------|----------------|-----------------------------------|
| 1 | 4 | БАБАЯН Владимир Каренович | 25.05.97, мс | МОС | Москва, к/е А.Михайлина | | Бакиев Р.Х., Михайлин А.В. |
| 2 | 11 | ТАЧКОВ Иван Дмитриевич | 25.03.97, мс | УФО | Свердловская/Курганская | | Бородин ОБ |
| 3 | 1 | АГАПУШКИН Вячеслав Вячеславович | 04.04.01, кмс | СФО | Алтайский, Барнаул | | Димитриенко ИВ, Жданов ВВ |
| 3 | 9 | ТЕДЕЕВ Алан Бибаевич | 06.01.99, мс | ЮФО | Краснодарский, Армавир | | Мгдсян ЕЗ |
| 5 | 6 | ШАВОЛИН Иван Алексеевич | 29.09.01, кмс | СФО | Кемеровская, Новокузнецк | | Параскивотуполо ИВ, Гранкин ЕВ |
| 5 | 8 | ЦИУЛИН Александр Вячеславович | 04.11.99, мс | УФО | Свердловская, В.Пышма, КС "УГМК" | | Мельников АН, Суханов МИ |
| 7-8 | 3 | ПРОШКИН Георгий Владимирович | 07.02.00, кмс | МОС | Москва, ВДВ | | Богомолов ВА, Мартынов ИВ |
| 7-8 | 2 | НИКОЛАВА Роман Бадриевич | 16.06.99, мсмк | ЮФО | Краснодарский, Армавир | | Бабоян РМ |
| 9-10 | 5 | АБДУПАХМАНОВ Ахмед Мурадович | 04.08.00, кмс | СКФО | Дагестан | | Джанбеков ТА |
| 9-10 | 7 | ДЕМУРЧЯН Рафаэл Ашотович | 03.06.00, кмс | ЮФО | Краснодарский, Армавир | | Погосян ВГ |
| 11 | 10 | МАГОМЕДАЛИЕВ Рамазан Шарапудинович | 03.05.00, 1р | СКФО | Дагестан | | Османов НМ |

Гл. судья, судья ВК

Гл. секретарь, судья ВК



С.В.Пегасов
/Чебоксары/

В.И.Рожков
/Саратов/



ВСЕРОССИЙСКАЯ ФЕДЕРАЦИЯ САМБО

ПРОТОКОЛ ХОДА СОРЕВНОВАНИЙ

Первенство России по самбо среди юниоров и juniорок (21-23 года).

17-21.01.2020 год. г.Кстово

В.к. 100+ кг. 11 участников



А1



3 место

1 АГАПУШКИН Вячеслав 3/0

ДЛЯ ДОКУМЕНТОВ

С.В. Пегасов

Б1

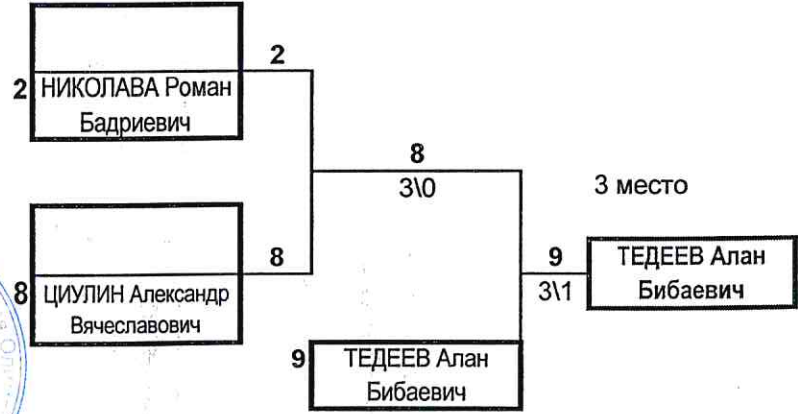

3 место

8 ЦИУЛИН Александр Вячеславович 8

Чебоксары/

Гл. судья, судья ВК