



ВСЕРОССИЙСКАЯ ФЕДЕРАЦИЯ САМБО

ИТОГОВЫЙ ПРОТОКОЛ

ЧЕМПИОНАТ СЕВЕРО-КАВКАЗСКОГО ФЕДЕРАЛЬНОГО ОКРУГА ПО САМБО СРЕДИ МУЖЧИН

07-09.12.2020 г. Нальчик

в.к 64. кг.

место	№ п/ж	Ф.И.О.	Дата рожд., разряд	Округ, субъект, город, веломство	№ карточки	Тренер
1	16	ЯНГУЛЬБАЕВ КАЗБЕК АСПАМБЕКОВИЧ	10.01.2001 КМС	ЧР МИНСПОРТ	0	УСПАЕВ Б., КАГЕРМАНОВ Р.
2	17	ХАДЖИМУРАДОВ УВАЙС АХМЕЛОВИЧ	20.08.2001 КМС	ЧР МИНСПОРТ	0	СУЛЕЙМАНОВ М., КАГЕРМАНОВ Р.
3	18	МЯГТИЕВ АЛИ АПИМПАШЕВИЧ	18.06.1999 КМС	ЧР МИНСПОРТ	0	МЕХТИЕВ Р. Х., МЕХТИЕВ Х. У.
4	3	ОХТОВ БЕСЛАН АЛИЕВИЧ	21.05.1999 КМС	КЧР ВС	0	НАПТУГОВ Т. Х.
5-6	4	ФАРТОВ АЛИМ	17.10.1997 МС	КЧР ВС	0	НАПТУГОВ Т., ТОТОВЕВ Р.
5-6	15	УМАЛАТОВ РАМАЗАН ХАБИБУЛХАНОВИЧ	26.10.2003 КМС	СК МО	0	ПАПШУОВ С.
Б/М	1	ГЛАШЕВ ЮСУП ВЛАДИМИРОВИЧ	28.07.1999 КМС	КБР ДИНАМО	0	КСАНАЕВ А.
Б/М	2	СУЛТЫГОВ ДЖАБРАИЛ ВАХАЕВИЧ	18.06.2001 КМС	РИ	0	АКСАГОВ Д.
Б/М	5	ВАЛИЕВ КУРБАН АРСЕНОВИЧ	25.12.2003 1 РАЗ	РД ПР	0	МАГОМЕДОВ М. А.
Б/М	6	АБДУЛАЗИЗОВ ШЕЙХМАГОМЕЛ	24.02.2002 КС	РД ПР	0	ГАСАНХАНОВ З.
Б/М	7	СМИРНОВ ДМИТРИЙ АЛЕКСАНДРОВИЧ	13.01.1989 КМС	РД ПР	0	ДЖАНБЕКОВ Т. А.
Б/М	8	АБДУЛКАДЫРОВ ГИТИНАМАГОМЕЛ	02.01.1989 КМС	РД ПР	0	ДЖАНБЕКОВ Т. А.
Б/М	9	ЕЛОЕВ ГЕОРГИЙ ИГОРЕВИЧ	08.10.1998 МС	РСО-А ДИНАМО	0	КОЛИЕВ И. В., ГАСИЕВ П. Ц.
Б/М	10	КОДЗАЕВ БАТРАЗ БОРИСОВИЧ	10.01.1995 КМС	РСО-А ДИНАМО	0	ГАСИЕВ П. Ц., КОЗАЕВ А. Т.
Б/М	11	МАГОМЕДОВ МАГОМЕД МАХАЧЕВИЧ	05.07.1999 1 РАЗ	РД ПР	0	МАГОМЕДОВ М. А.
Б/М	12	ИШИГОВ ОЗЖАН АКИФОГПЫ	02.09.1999 КМС	КБР ДИНАМО	0	БУНЯТОВ А.
Б/М	13	МАГОМЕДЖАНОВ АСЛАН РАФАЭЛОВИЧ	12.01.2001 2 РАЗРЯД	СК	0	НУРБАГАНДОВ М. Н.
Б/М	14	ШХАГОШЕВ АМИД ЭЛУАРЛОВИЧ	30.12.2003 КМС	СК Д	0	КИШМАХОВ Р., САИЛОВ А.
Б/М	19	ГУРИГОВ ИСМАИЛ ИСАЕВИЧ	18.03.2003 КМС	ЧР МИНСПОРТ	0	МЕХТИЕВ Р. Х., МЕХТИЕВ Х. У.
Б/М	20	МАГОМАДОВ АЛИ ШАРИПИЕВИЧ	23.12.2002 КМС	ЧР МИНСПОРТ	0	КАГЕРМАНОВ Р. Б., ТАПХИГОВ Ш.

Гл. судья, судья ВК
Гл. секретарь, судья ВК



Циклаури И. Г.
Ляликова С. Я.

/г. Владикавказ/
/г. Владикавказ/



ВСЕРОССИЙСКАЯ ФЕДЕРАЦИЯ САМБО
ПРОТОКОЛ ХОДА СОРЕВНОВАНИЙ

ЧЕМПИОНАТ СЕВЕРО-КАВКАЗСКОГО ФЕДЕРАЛЬНОГО ОКРУГА ПО
САМБО СРЕДИ МУЖЧИН

07-09.12.2020 г. Нальчик

A

1	ГЛАШЕВ ЮСУП	28.07.19	КЕР
17	ХАДЖИМУРАДОВ УБАИС	01 КМС	МИНСПО
9	ЕГОЕВ ТЕОФИЙ ИГОРЕВИЧ	08.10.19	РСО-А
25		98 МС	ДИНАМО
5	БАГИЕВ КУРБАН АРСЕНОВИЧ	25.12.20	РД ПР
21		03.1.РАЗ	
13	МАГОМЕДЖАНОВ АСЛАН	12.01.20	СК
29		01.2	
3	ОХТОВ БЕСЛАН АЛИЕВИЧ	21.05.19	КЧР ВС
19	ГУРПИНОВ ИСМАИЛ ИСАЕВИЧ	18.03.20	ЧР
11	#Н/Д	03 КМС	МИНСПО
27		05.07.19	РД ПР
7	СМИРНОВ ДМИТРИЙ	99.1.РАЗ	
23		13.01.19	РД ПР
15	УМАДАТОВ РАМАЗАН	89 КМС	
31		26.10.20	СК МО
		03 КМС	

A1

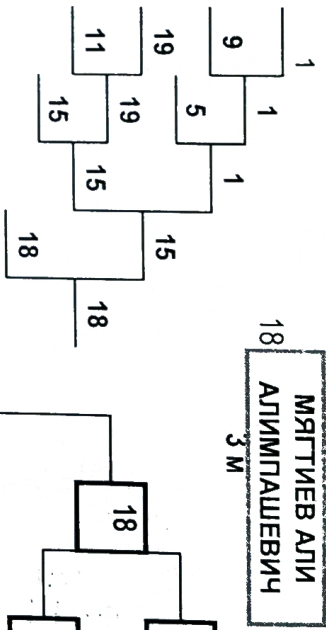

МЯГТИЕВ АЛИ
3 м

АЛИМПАШЕВИЧ
3 м

В.К.64. КТ.

Б

1	СУЛТЫГОВ	18.06.20	ПИ	2
9	ДЖАБРАИЛ	01 КМС	ЧР	18
19	МЯГТИЕВ АЛИ	18.06.19	МИНСПО	10
11	АЛИМПАШЕВИЧ	99 КМС	РСО-А	26
15	КОДЗАЕВ БАТРАЗ БОРИСОВИЧ	10.01.19	ДИНАМО	6
18		95 КМС		22
16	АБДУЛАЗИЗОВ ШЕИХМАГОМЕД	24.02.20	РД ПР	14
17		02 КС		30
17	ШХАГШЕВ АМИД ЭДУАРДОВИЧ	30.12.20	СК Д	4
16		03 КМС		20
17				12
16	ФАРТОВ АЛИМ	17.10.19	КЧР ВС	28
17		97 МС		20
17	МАГОМАДОВ АЛИ ШАРИПШЕВИЧ	23.12.20	ЧР	12
16		02 КМС	МИНСПО	28
17	ИШИГОВ ОЗЖАН АКИФОВТЫ	02.09.19	КЕР	24
16		99 КМС	ДИНАМО	16
17				8
16	АБДУЛКАДЫРОВ ГИТИНАМАГОМЕД	02.01.19	РД ПР	16
17		89 КМС		32
16	ЯНГУЛЬБАЕВ	10.01.20	ЧР	16
17	КАЗБЕК	01 КМС	МИНСПО	16

B1

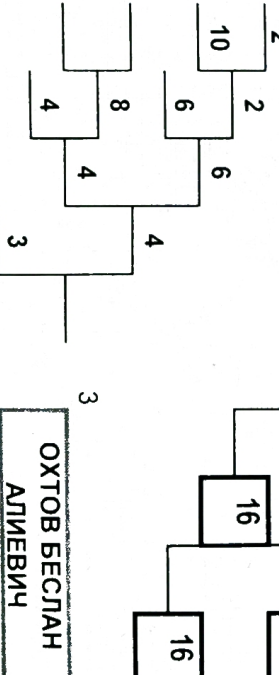

ОХТОВ БЕСЛАН
3 м



Гл. судья, судья ВК
 Гл. секретарь, судья ВК



ВСЕРОССИЙСКАЯ ФЕДЕРАЦИЯ САМБО

ИТОГОВЫЙ ПРОТОКОЛ

ЧЕМПИОНАТ СЕВЕРО-КАВКАЗСКОГО ФЕДЕРАЛЬНОГО ОКРУГА ПО САМБО СРЕДИ МУЖЧИН

07-09.12.2020 г. Нальчик

В.к. 79 кг.

МЕСТО	№ п/ж	Ф.И.О.	Дата рожд., разряд	Округ, субъект, город, ведомство	№ карточки	Тренер
1	13	АХМАДОВ АРБИ ХУСАИНОВИЧ	20.05.1989 МС	ЧР МИНСПОРТ	0	БЕРСАНУКАЕВ А., АХМАДОВ А.
2	6	ШХАГОШЕВ ИСЛАМ РОБЕРТОВИЧ	15.10.2001 КМС	КЧР ВС	0	НАПТУГОВ Т. Х.
3	5	АТАБИЕВ АСЛАН ШАМИЛЬЕВИЧ	10.11.1996 КМС	КЧР ВС	0	ТОТОВЕВ Р. Р.
3	7	АБАСОВ АДАМ АРСЕНОВИЧ	.2001 КМС	РД ПР	0	КАЗАКОВ М.
5-6	12	АШАХАНОВ САПИЮЛА САЛМАНОВИЧ	17.09.2002 КМС	ЧР МИНСПОРТ	0	АБДУЛАЕВ СУЛТАН
5-6	10	АМИРБЕКОВ САЛМАН СУЛЕЙМАНОВИЧ	02.09.1992 МС	РД ПР	0	МАГОМЕДОВ М. А.
Б/М	1	АХОБЕКОВ ДЖАМБУЛАТ АНЗОРОВИЧ	24.11.2000 КМС	КБР ДИНАМО	0	МАХОВ О.
Б/М	2	БАЛАЕВ МАЖИД ШАРАФИЕВИЧ	28.12.1998 КМС	КБР ДИНАМО	0	ШАВАЕВ Х.
Б/М	3	ЗАНКИШИЕВ АЗАМАТ ХАДИСОВИЧ	09.10.1997 КМС	КБР ДИНАМО	0	КСАНАЕВ А.
Б/М	4	МИРЗОВ ЭЛЬДАР ХАЧИМОВИЧ	.1997 КМС	КБР ДИНАМО	0	БАРУКАЕВ Ю., САРАЛЬПОВ О.
Б/М	8	АБДУЛАТИПОВ МУСЛИМ МАГОМЕДОВИЧ	07.08.2002 КМС	РД ПР	0	МАГОМЕДОВ А. С.
Б/М	9	НАЖМУДИНОВ ГАДЖИМУРАД	22.03.2000 КМС	РД ПР	0	МАГОМЕДОВ М. А.
Б/М	11	ЛЕВЧЕНКО АЛЕКСАНДР АРКАДЬЕВИЧ	05.05.1197 МС	СК	0	ЗАБИРКО А. В., ВОЛОБУЕВ В. В.
Б/М	14	ЧАХКИЕВ ИСМАИЛ ИБРАГИМОВИЧ	22.11.1999 КМС	РИ	0	ЧАХКИЕВ И.

Гл. судья, судья ВК

Циклаури И. Г.

/г. Владикавказ/

Гл. секретарь, судья ВК



Ляликова С Я.

/г. Владикавказ/



ВСЕРОССИЙСКАЯ ФЕДЕРАЦИЯ САМБО

ПРОТОКОЛ ХОДА СОРЕВНОВАНИЙ

ЧЕМПИОНАТ СЕВЕРО-КАВКАЗСКОГО ФЕДЕРАЛЬНОГО ОКРУГА ПО САМБО СРЕДИ МУЖЧИН

07-09-12-2020 г. Нальчик

В.К. 79 КТ.

A

1	АХОБЕКОВ ДЖАМБУЛАТ	24.11.2000	КМС	КБР ДИНАМО
9	НАЖМУДИНОВ ГАДЖИМУРАД	22.03.2000	КМС	РД ПР
5	АТАБИЕВ АСЛАН ШАМИЛЬЕВИЧ	10.11.1996	КМС	КЧР ВС
13	АХМАДОВ АРБИ ХУСАИНОВИЧ	20.05.1989	МС	ЧР МИНСПОРТ
3	ЗАНКИШИЕВ АЗАМАТ	09.10.1997	КМС	КБР ДИНАМО
11	ЛЕВЧЕНКО АЛЕКСАНДР	05.05.1997	МС	СК
7	АБАСОВ АДАМ АРСЕНОВИЧ	2001	КМС	РД ПР
15				

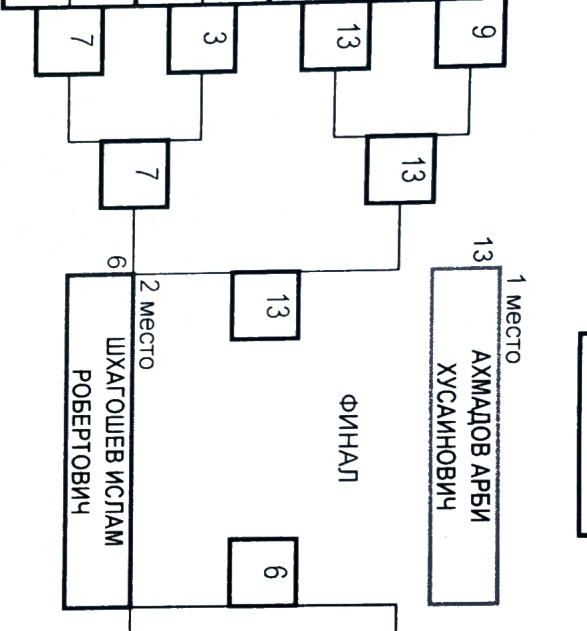

B

2	БАДАЕВ МАЖИД ШАРАФИЕВИЧ	28.12.1998	КМС	КБР ДИНАМО
10	АМИРБЕКОВ САЛМАН	02.09.1992	МС	РД ПР
6	ШХАТГОШЕВ ИСЛАМ	15.10.2001	КМС	КЧР ВС
14	ЧАХКИЕВ ИСМАИЛ	22.11.1999	КМС	РН
4	МИРЗОВ ЭЛЬДАР ХАЧИМОВИЧ	1997	КМС	КБР ДИНАМО
12	АЛЛАХАНОВ САЛИМДА	17.09.2002	КМС	ЧР МИНСПОРТ
8	АБДУЛЛАТИПОВ МУСЛИМ	07.08.2002	КМС	РД ПР
16				

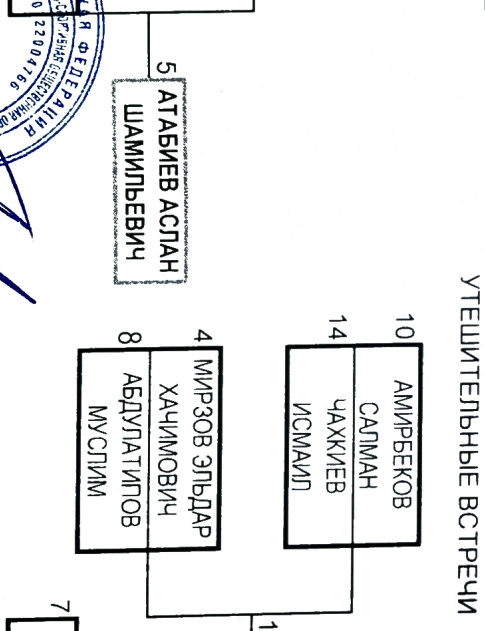
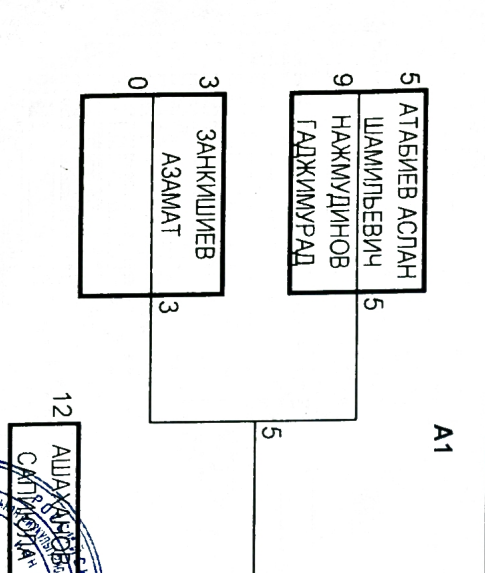

B1

10	АМИРБЕКОВ САЛМАН			
14	ЧАХКИЕВ ИСМАИЛ			
8	АБДУЛЛАТИПОВ МУСЛИМ			
7	АБАСОВ АДАМ АРСЕНОВИЧ			
7	АБАСОВ АДАМ АРСЕНОВИЧ			



Гл. судья, судья ВК
Гл. секретарь, судья ВК

Цуклаури И. Г.
Ляликоева С. Я.

Г. Владикавказ/
Г. Владикавказ/



ВСЕРОССИЙСКАЯ ФЕДЕРАЦИЯ САМБО

ИТОГОВЫЙ ПРОТОКОЛ

ЧЕМПИОНАТ СЕВЕРО-КАВКАЗСКОГО ФЕДЕРАЛЬНОГО ОКРУГА ПО САМБО СРЕДИ МУЖЧИН

07-09.12.2020 г. Нальчик

В.к. 88 кг.

МЕСТО	№ п/ж	Ф.И.О.	Дата рожд., разряд	Округ, субъект, город, ведомство	№ карточки	Тренер
1	2	ТИСАЕВ ИЗНОВР АСЛАМБЕКОВИЧ	11.05.1999 КМС	ЧР МИНСПОРТ	0	КАГЕРМАНОВ Р.
2	3	АБДУЛКАГИРОВ МАГОМЕД КАМИНГАДЖИЕВИЧ	19.11.10992 МС	СК Д	0	ПАПШУОВ С. КИШМАХОВ Р.
3	4	РЕВТОВ СЕРГЕЙ СЕРГЕЕВИЧ	09.09.1999 КМС	СК	0	ЗАБИРКО А. В., ВОЛОБУЕВ В. В.
3	13	ПШЕНОКОВ АЛЬБЕРТ ЖИРАСЛАНОВИЧ	06.11.2001 КМС	КБР ДИНАМО	0	МАХОВ О.
5-6	8	СААДУЛАЕВ МУРТАЗАЛИ ИБРАГИМОВИЧ	05.05.1997 КМС	РД ПР	0	МАГОМЕДОВ М. А.
5-6	7	АКТАЛИЕВ АБУ-МУСЛИМ МАГОМЕТ-САИТОВИЧ	16.09.1998 КМС	РИ	0	ЭЛЬДЖАРКИЕВ А., АЛЬХИЛЬГОВ И.
Б/М	1	УМАТГЕРИЕВ МАГОМЕД МУСАЕВИЧ	20.04.2003 КМС	ЧР МИНСПОРТ	0	АХМАРОВ Р.
Б/М	5	ИОРИН ЕГОР АЛЕКСЕЕВИЧ	11.03.1997 КМС	СК Д	0	ВОЛОБУЕВ В., ЗАБИРКО А.
Б/М	6	ХУТУГОВ ДЖАМБОЛАТ КАЗБЕКОВИЧ	30.12.2000 КМС	РСО-А ДИНАМО	0	КОЗАЕВ А.
Б/М	9	РАСУЛОВ МАГОМЕД ХАБИБУЛАЕВИЧ	07.11.1994 1 РАЗ	РД ПР	0	МАГОМЕДОВ М. А.
Б/М	10	ГАСАНХАНОВ ХАНГЕРЕЙ ХАЛИДБЕГОВИЧ	01.09.1998 КМС	РД ПР	0	ГАСАНХАНОВ З. М., ГАСАНХАНОВ Р. З.
Б/М	11	АХМЕДОВ АБДУЛА МАГОМЕДОВИЧ	09.10.1997 1 РАЗ	РД ПР	0	ГАСАНХАНОВ З. М., ГАСАНХАНОВ Р. З.
Б/М	12	ГЕРБЕКОВ ЮНУС ХАМИСОВИЧ	37080	КЧР ВС	0	ЧОМАЕВ И.
Б/М	14	БАЙСИЕВ ТАУЛАН АЛЬБЕРТОВИЧ	21.08.2003 КМС	КБР ДИНАМО	0	МАХОВ О.

Гл. судья, судья ВК

Гл. секретарь, судья ВК



Циклаури И. Г.

/г. Владикавказ/

Ляликова С Я.

/г. Владикавказ/



ВСЕРОССИЙСКАЯ ФЕДЕРАЦИЯ САМБО
ПРОТОКОЛ ХОДА СОРЕВНОВАНИЙ

ЧЕМПИОНАТ СЕВЕРО-КАВКАЗСКОГО ФЕДЕРАЛЬНОГО ОКРУГА ПО САМБО СРЕДИ МУЖЧИН

07-09.12.2020 г.Нальчик

В.К. 88 КГ.

А				Б			
№	Имя	Дата рождения	Спортивный клуб	№	Имя	Дата рождения	Спортивный клуб
1	МАГОМЕД УМАТТЕРИЕВ	20.04.2003	ЧР МИНСПОРТ	2	ТИСАЕВ ИЗНОВР АСЛАМБЕКОВИЧ	11.05.1999	ЧР МИНСПОРТ
9	РАСУЛОВ МАГОМЕД	07.11.1994	РД ПР 1РА3	10	ХАНГЕРЕЙ ХАНГЕРЕЙ	01.09.1998	РД ПР
5	НОРИН ЕГОР АЛЕКСЕЕВИЧ	11.03.1997	СК Д	6	ХУТУГОВ ДЖАМЕОЛАТ	30.12.2000	РСО-А ДИНАМО
13	ПИШЕНОКОВ АЛЬБЕРТ	06.11.2001	КБР ДИНАМО	14	БАЙСИЕВ ТАУЛАН АЛЬБЕРТОВИЧ	21.08.2003	КБР ДИНАМО
3	АБДУЛКАГИРОВ МАГОМЕД	19.11.10992	СК Д	4	СЕРГЕЕВИЧ СЕРГЕЕВИЧ	09.09.1999	СК
11	АХМЕДОВ АБДУЛА	09.10.1997	РД ПР 1РА3	12	ФЕРЕКОВ ЮНУС ХАМИСОВИЧ	08.07.2001	КЧР ВС
7	АКТАЛИЕВ АБУ-МУСЛИМ	16.09.1998	РИ	8	САДУЛЛАЕВ МУРТАЗАЛИ	05.05.1997	РД ПР
15				16			

А1

УТЕШИТЕЛЬНЫЕ ВСТРЕЧИ

Б1

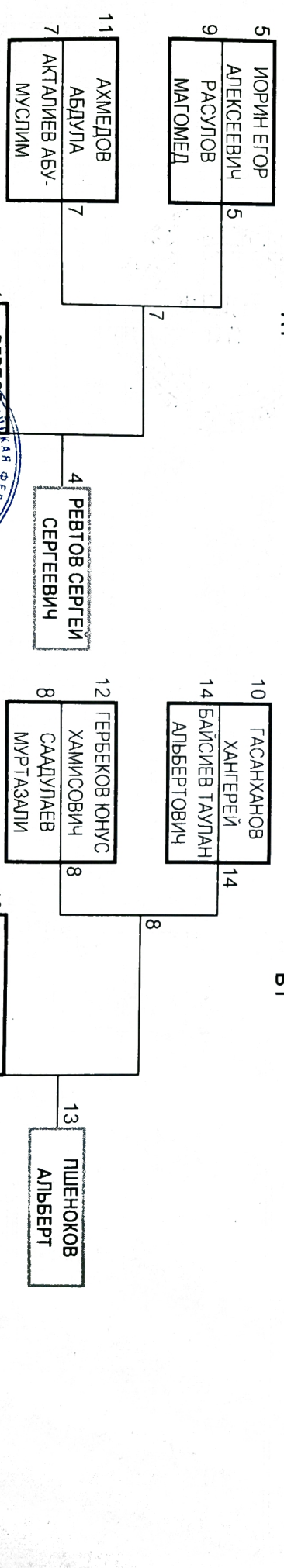

Г.л. судья, судья ВК
 Г.л. секретарь, судья ВК



Циклапу И. Г. /г. Владикавказ/
Лаликова С. Я. /г. Владикавказ/



ВСЕРОССИЙСКАЯ ФЕДЕРАЦИЯ САМБО

ПРОТОКОЛ ХОДА СОРЕВНОВАНИЙ

ЧЕМПИОНАТ СЕВЕРО-КАВКАЗСКОГО ФЕДЕРАЛЬНОГО ОКРУГА ПО САМБО СРЕДИ МУЖЧИН

07-09.12.2020 г. Нальчик

В.К. 98+ КТ.

A

1	СОПТАЕВ ТАМЕРЛАН	25.08.2003	ЧР	МИНСПОРТ	1
9	АЛАБАКОВ АБДУЛА	01.10.2002	РИ	РИ	1
5	СУСУЛОВ МАГОМЕД	20.04.1998	СК Д	СК Д	5
13	ХАЖИАЛИЕВ ХАЛИД	24.07.2001	ЧР	МИНСПОРТ	5
3	МАГОМЕДОВ МАГОМЕД	20.05.1998	РД ПР	РД ПР	3
11	КОКМАЗОВ БОРИС	36564	КЧР ВС	КЧР ВС	3
7	БЕТАНОВ АЛАН ХАДЖИМУРАТОВ	02.01.1992	РСО-А	ДИНАМО	7
15					

A1

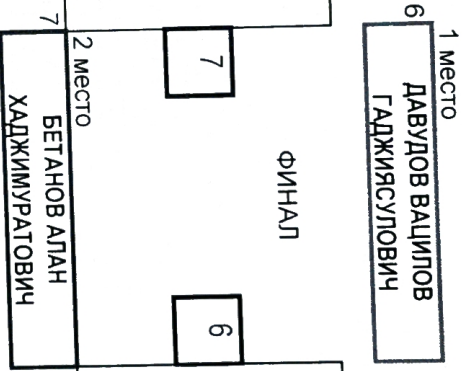
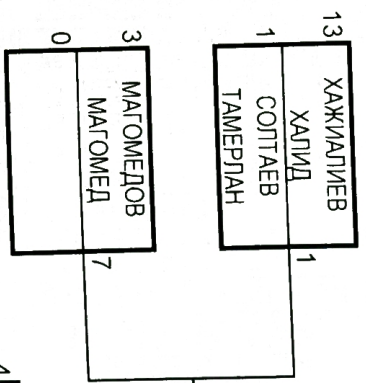

УТЕШИТЕЛЬНЫЕ ВСТРЕЧИ

B1

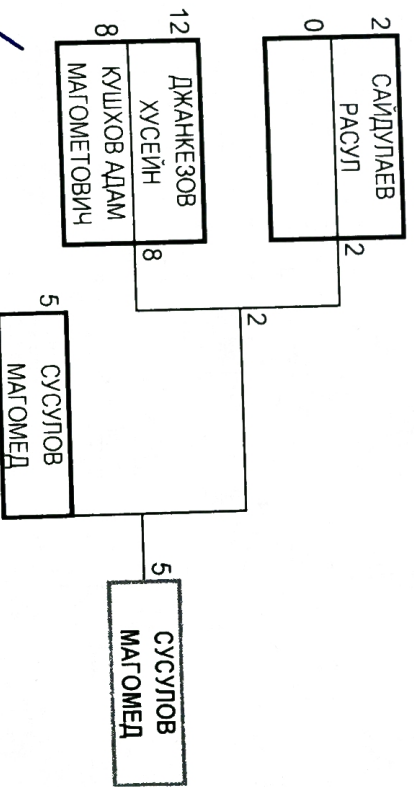

B

2	САИДУЛАЕВ РАСУЛ	16.12.2002	ЧР	МИНСПОРТ	2
10	КУРБАНОВ АСЛАН ЮРЬЕВИЧ	17.10.1991	РД ПР	РД ПР	10
6	ДАВУДОВ ВАЦИЛОВ	29.03.1995	РД ПР	РД ПР	6
14					14
4	РАБАДАНОВ МАГОМЕДМУСТА	02.10.1994	РД ПР	РД ПР	4
12	ДЖАНКЕЗОВ ХУСЕЙН	28.02.2001	КЧР ВС	КЧР ВС	12
8	КУШХОВ АДАМ МАГОМЕТОВИЧ	19.08.1998	РИ	РИ	8
16					16

Г.н. судья, судья ВК

Г.н. секретарь, судья ВК



Циклаури И. Г.

Ляликва С. Я.

/г. Владикавказ/

/г. Владикавказ/



ВСЕРОССИЙСКАЯ ФЕДЕРАЦИЯ САМБО

ИТОВОКИЙ ПРОТОКОЛ

ЧЕМПИОНАТ СЕВЕРО-КАВКАЗСКОГО ФЕДЕРАЛЬНОГО ОКРУГА ПО САМБО СРЕДИ МУЖЧИН

07-09.12.2020 г. Нальчик

В.к. 98+ кг.

МЕСТО	№ п/ж	Ф.И.О.	Дата рожд., разряд	Округ, субъект, город, ведомство	№ карточки	Тренер
1	6	ДАВУДОВ ВАЦИЛОВ ГАДЖИЯСУЛОВИЧ	29.03.1995 КМС	РД ПР	0	ГАСАНХАНОВ З. М., ГАСАНХАНОВ Р. З.
2	7	БЕТАНОВ АЛАН ХАДЖИМУРАТОВИЧ	02.01.1992 МС	РСО-А ДИНАМО	0	КОЗАЕВ А. Т., ГАСИЕВ П. Ц.
3	4	РАБАДАНОВ МАГОМЕДМУСТАФА	02.10.1994 КМС	РД ПР	0	ДЖАНБЕКОВ Т. А.
3	5	СУСУЛОВ МАГОМЕД АБАКАРОВИЧ	20.04.1998 КМС	СК Д	0	ВОЛОБУЕВ В., ЗАБИРКО А.
5-6	2	САЙДУЛАЕВ РАСУЛ ШАМИЛИЕВЧ	16.12.2002 КМС	ЧР МИНСПОРТ	0	МАГОМАДОВ М.
5-6	3	МАГОМЕДОВ МАГОМЕД ЗАКУЕВИЧ	20.05.1998 1 РАЗ	РД ПР	0	МАГОМЕДОВ М. А.
Б/М	1	СОЛТАЕВ ТАМЕРЛАН МУРАДОВИЧ	25.08.2003 КМС	ЧР МИНСПОРТ	0	КАГЕРМАНОВ Р. ТАЛХИГОВ Ш.
Б/М	8	КУШХОВ АДАМ МАГОМЕТОВИЧ	19.08.1998 КМС	РИ	0	ХАДЗИЕВ Н.
Б/М	9	АЛАБАКОВ АБДУЛА БАШИРОВИЧ	01.10.2002 КМС	РИ	0	ЧАХКИЕВ И.
Б/М	10	КУРБАНОВ АСЛАН ЮРЬЕВИЧ	17.10.1991 МС	РД ПР	0	МАГОМЕДОВ М. А./КУРБАНОВ Ю.
Б/М	11	КОКМАЗОВ БОРИС	36564	КЧР ВС	0	ЧОМАЕВ И.
Б/М	12	ДЖАНКЕЗОВ ХУСЕЙН	28.02.2001 КМС	КЧР ВС	0	ЧОМАЕВ И.
Б/М	13	ХАЖИАЛИЕВ ХАЛИД ХУСЕЙНОВИЧ	24.07.2001 КМС	ЧР МИНСПОРТ	0	УСПАЕВ Б.

Гл. судья, судья ВК



Гл. секретарь, судья ВК

Циклаури И. Г.

/г. Владикавказ/

Ляликова С Я.

/г. Владикавказ/



ВСЕРОССИЙСКАЯ ФЕДЕРАЦИЯ САМБО

ИТОГОВЫЙ ПРОТОКОЛ

ЧЕМПИОНАТ СЕВЕРО-КАВКАЗСКОГО ФЕДЕРАЛЬНОГО ОКРУГА ПО САМБО СРЕДИ МУЖЧИН

07-09.12.2020 г. Нальчик

в.к. 58 кг.

МЕСТО	№ п/ж	Ф.И.О.	Дата рожд., разряд	Округ, субъект, город, ведомство	№ карточки	Тренер
1	11	ГАДЖИЕВ ЗАВИР АГАВЕРДИЕВИЧ	27.11.2003 КМС	РД ПР	0	ДЖАНБЕКОВ Т. А.
2	6	ОМАРОВ ШАМИЛЬ АБДУЛАЕВИЧ	27.04.2002 КМС	СК Д	0	КИШМАХОВ Р., СИДАКОВ А.
3	12	ГОРОВЕВ МУХАРБЕКБ МАЛКЪАРБИЕВИЧ	04.11.1992 КМС	КБР ДИНАМО	0	КСАНАЕВ А.
3	2	МОГУШКОВ АКРОМАТ ХУСЕЕВИЧ	02.02.2001 КМС	РИ	0	ОЗДОЕВ М-Ь., КОДЗОЕВ А
5-6	7	ТАГИРОВ ТАГИР КУРБАНОВИЧ	23.02.1996 МС	РД ПР	0	МАГОМЕДОВ М. А.
5-6	5	БАЛАХМЕДОВ ЗАМИР РУСЛАНОВИЧ	03.08.2000 КМС	СК	0	КИШМАХОВ Р. М.
Б/М	1	ЮНУСОВ ИБРАГИМ ТУРПАЛ- АЛИЕВИЧ	31.10.1997 КМС	ЧР МИНСПОРТ	0	МЕХТИЕВ Р. Х., МЕХТИЕВ Х. У.
Б/М	8	ГАЙСУЛТАНОВ ХАБИБУЛА ДЕНИЛЬБЕКОВИЧ	27.01.2002 КМС	ЧР МИНСПОРТ	0	БУШУЕВ И.
Б/М	13	ВЕДЗИЖЕВ ИССА ВАХАЕВИЧ	01.04.2000 МС	РИ	0	КОДЗОЕВ И., ВЫШЕГУРОВ И.
Б/М	3	ОШКАНОВ АЛЕКСАНДР ИГОРЕВИЧ	28.03.1999 КМС	РСО-А ДИНАМО	0	КОЛИЕВ И.
Б/М	8	ГАЙСУЛТАНОВ ХАБИБУЛА ДЕНИЛЬБЕКОВИЧ	27.01.2002 КМС	ЧР МИНСПОРТ	0	БУШУЕВ И.
Б/М	14	ШЕРИЕВ МУРТУЗ АУЕСОВИЧ	06.06.1997 МС	КБР ДИНАМО	0	ПЧЕНАШЕВ М.
Б/М	4	СОФОНОВ ЕВГЕНИЙ СЕРГЕЕВИЧ	21.12.1999 КМС	РСО-А ДИНАМО	0	КОЛИЕВ И.
Б/М	15	ГАСАНОВ ОМАР ГАСАНОВИЧ	31.02.2002 1 РАЗ	РД ПР	0	МАГОМЕДОВ М. А.

Гл. судья, судья ВК

Гл. секретарь, судья ВК



Циклаури И. Г.

/г. Владикавказ/

Ляликова С Я.

/г. Владикавказ/



ВСЕРОССИЙСКАЯ ФЕДЕРАЦИЯ САМБО

ПРОТОКОЛ ХОДА СОРЕВНОВАНИЙ

ЧЕМПИОНАТ СЕВЕРО-КАВКАЗСКОГО ФЕДЕРАЛЬНОГО ОКРУГА ПО САМБО СРЕДИ МУЖЧИН

07-09.12.2020 г. Нальчик

В.к. 53 кг

ФИНАЛ

A

1	КОЗЫРЕВ САЛОМОН АРТУРОВИЧ	07.10.2003	КМС	РСО-А	ДИНАМО
5	УЗАРХАНОВ МАГОМЕД	04.02.1993	КМС	РД ПР	
3	ЗАБОЛОТНЫЙ РУСТАМ	22.06.1981	МС	РД ПР	
7	УМАКАЕВ АМИРЖАН УМАКАЙ АДЖИЕВИЧ	10.04.2003	КМС	РД ПР	

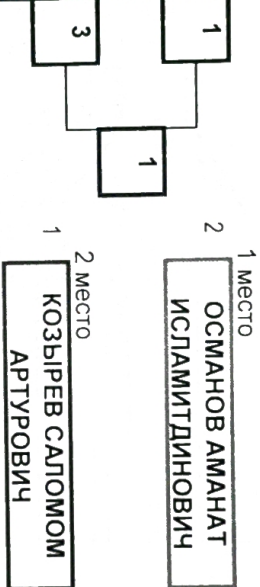

B

ОСМАНОВ АМАНАТ ИСЛАМИТДИНОВИЧ	10.12.2003	КМС	РСО-А	ДИНАМО	2
ИСЛАМИТДИНОВИЧ	13.10.1992	КМС	РД ПР		6
ДЖАНБЕКОВ РАСИМ КАРАМУТДИНОВИЧ	28.10.1990	1	РА3	ДИНАМО	4
ГЕРАСИМОВ РОСТИСЛАВ	32395		РА3	ДИНАМО	8
КУРБАНОВ НАЖМУДИН					

A1

УЗАРХАНОВ МАГОМЕД	УМАКАЕВ АМИРЖАН УМАКАЙ АДЖИЕВИЧ
4 ГЕРАСИМОВ РОСТИСЛАВ ЮРЬЕВИЧ	

4 ГЕРАСИМОВ РОСТИСЛАВ ЮРЬЕВИЧ

ЗАБОЛОТНЫЙ РУСТАМ ВАСИЛЬЕВИЧ

3 ЗАБОЛОТНЫЙ РУСТАМ

6	ДЖАНБЕКОВ РАСИМ КАРАМУТДИНОВИЧ
8	КУРБАНОВ НАЖМУДИН АНДРЕЕВИЧ

УТЕШИТЕЛЬНЫЕ ВСТРЕЧИ

B1

Гл. судья, судья ВК

Гл. секретарь, судья ВК

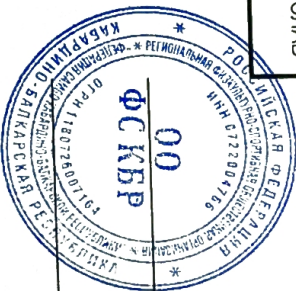

Цуклагури И. Г.

/г. Владикавказ/

Дяликоева С. Я.

/г. Владикавказ/



ВСЕРОССИЙСКАЯ ФЕДЕРАЦИЯ САМБО

ИТОГОВЫЙ ПРОТОКОЛ

ЧЕМПИОНАТ СЕВЕРО-КАВКАЗСКОГО ФЕДЕРАЛЬНОГО ОКРУГА ПО САМБО СРЕДИ МУЖЧИН

07-09.12.2020 г. Нальчик

В.К. 53 кг

место	№ п/ж	Ф.И.О.	Дата рожд., разряд	Округ, субъект, город, ведомство	№ карточки	Тренер
1	2	ОСМАНОВ АМАНАТ ИСЛАМИТДИНОВИЧ	10.12.2003 КМС	РД ПР	0	ДЖАНБЕКОВ Т. А.
2	1	КОЗЫРЕВ САЛОМОМ АРТУРОВИЧ	07.10.2003 КМС	РСО-А ДИНАМО	0	КОЗАЕВ А.
3	4	ГЕРАСИМОВ РОСТИСЛАВ ЮРЬЕВИЧ	28.10.1990 1 РАЗ	РСО-А ДИНАМО	0	ГАСИЕВ П.
3	3	ЗАБОЛОТНЫЙ РУСТАМ ВАСИЛЬЕВИЧ	22.06.198 МС	РД ПР	0	МАГОМЕДОВ М. А.
б/м	6	ДЖАНБЕКОВ РАСИМ КАРАМУТДИНОВИЧ	13.10.1992 КМС	РД ПР	0	ДЖАНБЕКОВ Т. А.
б/м	8	КУРБАНОВ НАЖМУДИН АНДРЕЕВИЧ	32395	РД ПР	0	МАГОМЕДОВ М. А.
б/м	5	УЗАРХАНОВ МАГОМЕД САХРАТУЛАЕВИЧ	04.02.1993 КМС	РД ПР	0	ГАСАНХАНОВ З. М., ГАСАНХАНОВ Р. З.
б/м	7	УМАКАЕВ АМИРЖАН УМАКАЙГАДЖИЕВИЧ	10.04.2003 КМС	РД ПР	0	МАГОМЕДОВ М. А.

Гл. судья, судья ВК

Гл. секретарь, судья ВК



Циклаури И. Г.

/г. Владикавказ/

Ляликова С Я.

/г. Владикавказ/



ВСЕРОССИЙСКАЯ ФЕДЕРАЦИЯ САМБО

ПРОТОКОЛ ХОДА СОРЕВНОВАНИЙ

ЧЕМПИОНАТ СЕВЕРО-КАВКАЗСКОГО ФЕДЕРАЛЬНОГО ОКРУГА ПО САМБО СРЕДИ МУЖЧИН

07-09.12.2020 г. Ханьчик

В.К. 71 КГ.

A

1	ЖИЛОКОВ ТАМЕРЛАН	24.12.20	02 КМС	КБР	ДИНАМО
17	ЭЛУКЕВ КИЛИ УМАРОВИЧ	14.02.20	02 КМС	ЧР	МИНСКО
9	АБДУЛКАДИРОВ АБДУЛКАДИР	24.11.19	99 МС	РД ПР	
25					
5	КАРДАНОВ АРТУР МУРАДИНОВИЧ	25.02.19	93 КМС	КЧР ВС	
21					
13	ЧАДАЕВ МУРАД БАЙСОЛОТОВИЧ	26.05.19	97 КМС	СК	
29					
3	РЕБЕНКО ИЛЪЯ ПЕТРОВИЧ	23.10.19	98 КМС	КБР	ДИНАМО
19	СУЛЕЙМАНОВ АРСИ	20.09.20	01 КМС	ЧР	МИНСКО
11	ОЗДОВ УМАР АХМЕТОВИЧ	05.10.19	98 КМС	РИ	
27					
7	ГАЗИМАГОМЕДОВ ШАМИЛЬ	23.10.19	90 МС	РД ПР	
23					
15	ДЖАМАЛОВ ХУМАГОМЕД	26.07.20	03 КМС		
31					

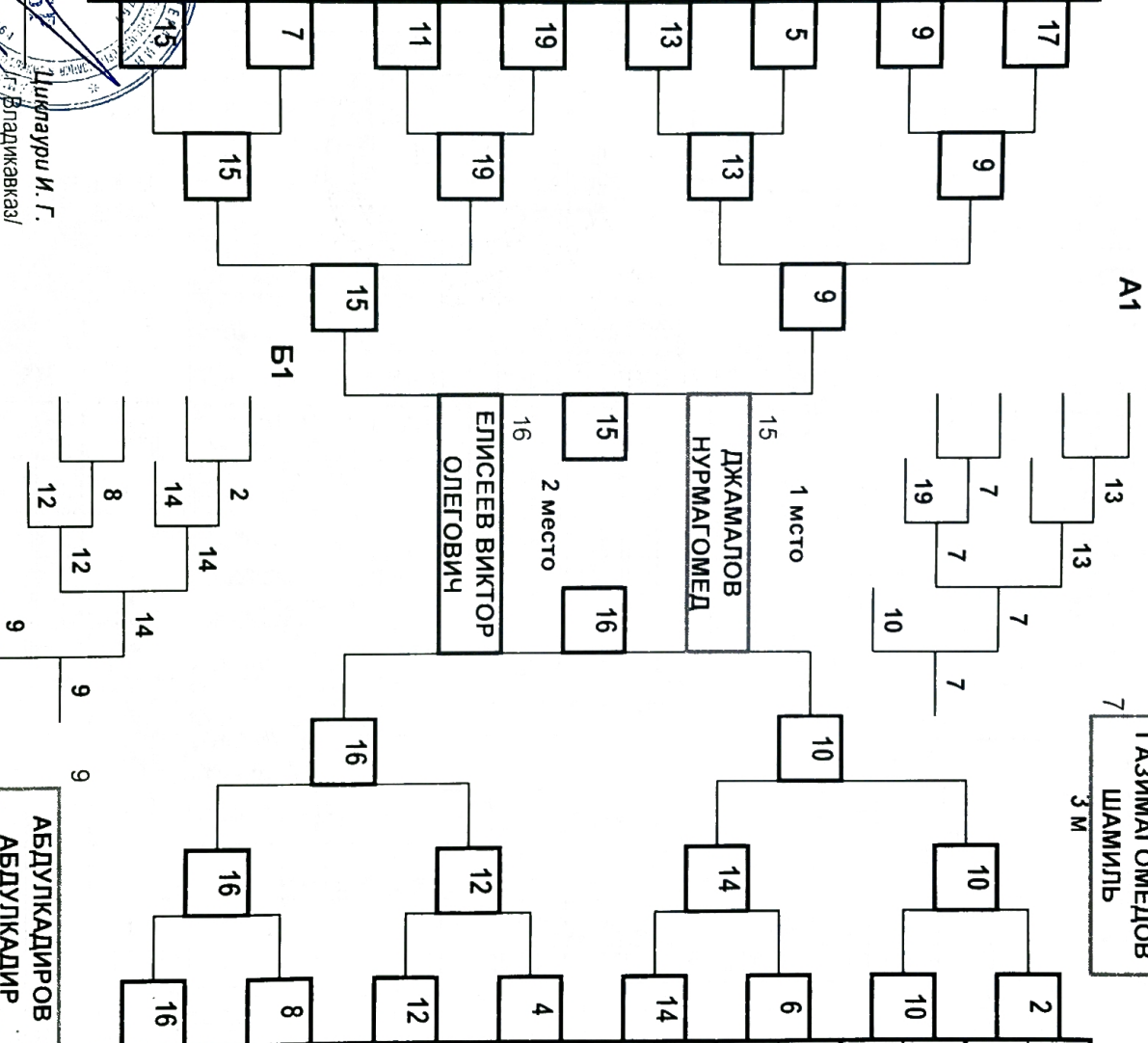

B

2	ЭЛЬЧИТАРОВ РАМАЗАН	23.03.19	96 КМС	КБР	ДИНАМО
18	ТАДАЕВ МУСЛИМ АРСЛАМЕКВИЧ	18.09.20	01 КМС	ЧР	МИНСКО
10	ХАБИБУЛЛАЕВ ШЕЙХМАНСУР	27.04.19	94 ЗМС	РД ПР	
26					
6	МАГОМЕДОВ ИСА МАГОМЕДОВИЧ	24.03.20	02 КМС	РД ПР	
22					
14	МАХДИЕВ АБДУЛМУСЛИМ	15.08.20	01 МС	СК	
30					
4	ХАБЛАЧЕВ АЛИМ ТИМУРОВИЧ	2001		КБР	ДИНАМО
20					
12	КАРКСОВ ГЕОРГИЙ	16.10.20	01 КМС	РСО-А	ДИНАМО
28					
8	АЙТУМОВ ДЖАМАЛ	02.08.19	96 КМС	РД ПР	
24					
16	ЕЛИСЕЕВ ВИКТОР ОЛЕГОВИЧ	24.11.20	03 КМС	СК ВС	
32					

Г.И. судья, судья ВК
Г.И. секретарь, судья ВК

Ибрагимова И. Г.
Ибрагимова С. Я.
Ибрагимова С. Я.

И. Брэдиковская

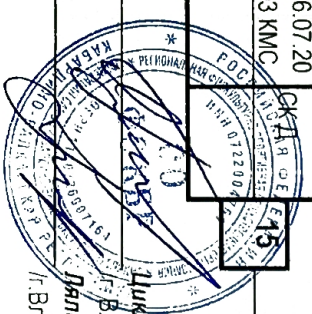



ВСЕРОССИЙСКАЯ ФЕДЕРАЦИЯ САМБО

ИТОГОВЫЙ ПРОТОКОЛ

ЧЕМПИОНАТ СЕВЕРО-КАВКАЗСКОГО ФЕДЕРАЛЬНОГО ОКРУГА ПО САМБО СРЕДИ МУЖЧИН

07-09.12.2020 г. Нальчик

В.к. 71 кг.

место	№ п/ж	Ф.И.О.	Дата рожд., разряд	Округ, субъект, город, ведомство	№ карточки	Тренер
1	15	ДЖАМАЛОВ НУРМАГОМЕД АПИЕВИЧ	26.07.2003 КМС	СК Д	0	КИШМАХОВ Р., САИЛОВ А.
2	16	ЕЛИСЕЕВ ВИКТОР ОЛЕГОВИЧ	24.11.2003 КМС	СК ВС	0	ПАПШУОВ С.
3	7	ГАЗИМАГОМЕДОВ ШАМИЛЬ САИЛОВИЧ	23.10.1990 МС	РД ПР	0	ДЖАНБЕКОВ Т. А.
3	9	АБДУЛКАДИРОВ АБДУЛКАЛИР	24.11.1999 МС	РД ПР	0	МАГОМЕДОВ А. С.
5-6	10	ХАБИБУЛАЕВ ШЕЙХМАНСУР ИБРАГИМОВИЧ	27.04.1994 ЗМС	РД ПР	0	МАГОМЕДОВ М. А.
5-6	14	МАХДИЕВ АБДУЛМУСЛИМ АПИЕВИЧ	15.08.2001 МС	СК	0	НУРБАГАНДОВ М. Н.
б/м	1	ЖИЛОКОВ ТАМЕРЛАН БЕСПАНОВИЧ	24.12.2002 КМС	КБР ДИНАМО	0	МАХОВ О.
б/м	2	ЭЛЬЧИПАРОВ РАМАЗАН АРТУРОВИЧ	23.03.1996 КМС	КБР ДИНАМО	0	КИМ Р.
б/м	3	РЕВЕНКО ИЛЬЯ ПЕТРОВИЧ	23.10.1998 КМС	КБР ДИНАМО	0	МУСАЕВ Я.
б/м	4	ХАВПАЧЕВ АЛИМ ТИМУРОВИЧ	.2001	КБР ДИНАМО	0	МАХОВ О.
б/м	5	КАРДАНОВ АРТУР МУРАЛИНОВИЧ	25.02.1993 КМС	КЧР ВС	0	ОХТОВ А. Д.
б/м	6	МАГОМЕДОВ ИСА МАГОМЕДОВИЧ	24.03.2002 КМС	РД ПР	0	МАГОМЕДОВ А. С.
б/м	8	АЙГУМОВ ДЖАМАЛ ЮСУПОВИЧ	02.08.1996 КМС	РД ПР	0	ДЖАНБЕКОВ Т. А.
б/м	11	ОЗДОЕВ УМАР АХМЕТОВИЧ	05.10.1998 КМС	РИ	0	КОДЗОЕВ И. Ю.
б/м	12	КАРКУСОВ ГЕОРГИЙ АВТОНЛИПОВИЧ	16.10.2001 КМС	РСО-А ДИНАМО	0	КОЛИЕВ И. В.
б/м	13	ЧАЛАЕВ МУРАД БАЙСОПОТАВИЧ	26.05.1997 КМС	СК	0	КИШМАХОВ Р. М., УМАРОВ
б/м	17	ЭЛУКУЕВ КИШИ УМАРОВИЧ	14.02.2002 КМС	ЧР МИНСПОРТ	0	АХМАРОВ Р.
б/м	18	ПАДАЕВ МУСЛИМ АРСЛАМБЕКВИЧ	18.09.2001 КМС	ЧР МИНСПОРТ	0	БУШУЕВ И.
б/м	19	СУЛЕЙМАНОВ АРЕК АБЛУПГАНИЕВИЧ	20.09.2001 КМС	ЧР МИНСПОРТ	0	АБДУЛАЕВ СУЛТАН

Гл. судья, судья ВК
Гл. секретарь, судья ВК



Циклаури И. Г.
Дяликова С. Я.

/г. Владикавказ/
/г. Владикавказ/



ВСЕРОССИЙСКАЯ ФЕДЕРАЦИЯ САМБО

ПРОТОКОЛ ХОДА СОРЕВНОВАНИЙ

ЧЕМПИОНАТ СЕВЕРО-КАВКАЗСКОГО ФЕДЕРАЛЬНОГО ОКРУГА ПО САМБО СРЕДИ МУЖЧИН

07-09-12-2020 г. Нальчик

В.К. 98 КТ.

A

1	МУСЫКОВ ИСМАИЛ	1996 КМС	КБР ДИНАМО
9	ХАМАТ ХАГОВ МАГОМД-БАШИР	30.11.1975 КМС	РИ
5	ТЕРЕХОВ СЕМЕН ВИТАЛЬЕВИЧ	22.12.2002 КМС	СК Д
13			
3	ГАСАНОВ ДАТИР АХМЕДОВИЧ	2000 КМС	РД ГР
11	ГЕРБЕКОВ АСКЕРБИЙ	01.06.1996 МС	КЧР ВС
7	БАГТЕШОВ АЛИХАН	28.05.1988 МС	ЧР МИНСПОРТ
15			

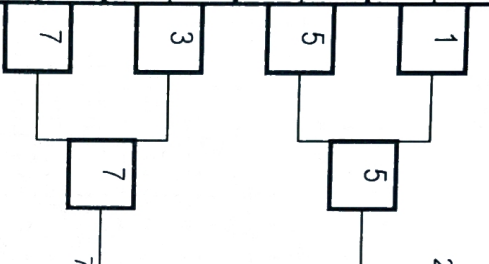

2 место
БАГТЕШОВ АЛИХАН МАГАЗОВИЧ

B

2	ГАСАНОВ ЗАУР ГАСАНОВИЧ	04.04.1996 КМС	РД ГР
10	МАЛЬСАГОВ МАГОМЕД	28.05.2000 КМС	РИ
6	ДЗОТОВ АСЛАН АРКАДИЕВИЧ	13.03.1999 МС	РСО-А ДИНАМО
14			
4	АБДУЛКАДИРОВ ОСМАН	02.04.2002 1 РАЗ	РД ГР
12	ШАЙХМАГОМЕДОВ В.МАГОМЕД	09.11.1997 КМС	РД ГР
8	ИДРИСОВ РУСЛАН	27.07.1999 КМС	ЧР МИНСПОРТ
16			

A1

УТЕШИТЕЛЬНЫЕ ВСТРЕЧИ

B1

1	МУСЫКОВ ИСМАИЛ	1
3	ГАСАНОВ ДАТИР АХМЕДОВИЧ	7
0		

4	АБДУЛКАДИРОВ ОСМАН	3
---	--------------------	---

3	ГАСАНОВ ДАТИР АХМЕДОВИЧ
---	-------------------------

10	МАЛЬСАГОВ МАГОМЕД	6
6	ДЗОТОВ АСЛАН АРКАДИЕВИЧ	8
12	ШАЙХМАГОМЕДОВ В.МАГОМЕД	8
8	ИДРИСОВ РУСЛАН	8

5	ТЕРЕХОВ СЕМЕН ВИТАЛЬЕВИЧ	8
---	--------------------------	---

8	ИДРИСОВ РУСЛАН
---	----------------

Г.л. судья, судья ВК

Г.л. секретарь, судья ВК

Цуклаури И. Г.

Ляликва С. Я.

/г. Владикавказ/

/г. Владикавказ/





ВСЕРОССИЙСКАЯ ФЕДЕРАЦИЯ САМБО

ИТОГОВЫЙ ПРОТОКОЛ

ЧЕМПИОНАТ СЕВЕРО-КАВКАЗСКОГО ФЕДЕРАЛЬНОГО ОКРУГА ПО САМБО СРЕДИ МУЖЧИН

07-09.12.2020 г. Нальчик

В.к. 98 кг.

МЕСТО	№ п/ж	Ф.И.О.	Дата рожд., разряд	Округ, субъект, город, ведомство	№ карточки	Тренер
1	2	ГАСАНОВ ЗАУР ГАСАНОВИЧ	04.04.1996 КМС	РД ПР	0	МАГОМЕДОВ М. А.
2	7	БАРГЕШОВ АЛИХАН МАГАЗОВИЧ	28.05.1988 МС	ЧР МИНСПОРТ	0	ШАХГЕРИЕВ А., КАГЕРМАНОВ Р.
3	3	ГАСАНОВ ДАГИР АХМЕДОВИЧ	.2000 КМС	РД ПР	0	КАЗАКОВ М.
3	8	ИДРИСОВ РУСЛАН РУСТАМОВИЧ	27.07.1999 КМС	ЧР МИНСПОРТ	0	БЕЙСУЛТАНОВ А.
5-6	4	АБДУЛКАДИРОВ ОСМАН МАГОМЕДОВИЧ	02.04.2002 1 РАЗ	РД ПР	0	МАГОМЕДОВ А. С.
5-6	5	ТЕРЕХОВ СЕМЕН ВИТАЛЬЕВИЧ	22.12.2002 КМС	СК Д	0	КИШМАХОВ Р., САИДОВ А.
Б/М	1	МУСУКОВ ИСМАИЛ РУСЛАНОВИЧ	.1996 КМС	КБР ДИНАМО	0	ШАВАЕВ Х.
Б/М	5	ТЕРЕХОВ СЕМЕН ВИТАЛЬЕВИЧ	22.12.2002 КМС	СК Д	0	КИШМАХОВ Р., САИДОВ А.
Б/М	6	ДЗОТОВ АСЛАН АРКАДИЕВИЧ	13.03.1999 МС	РСО-А ДИНАМО	0	КОЗАЕВ А.
Б/М	9	ХАМАТХАГОВ МАГОМД- БАШИР МАГОМЕДОВИЧ	30.11.1975 КМС	РИ	0	ЧАХКИЕВ И.
Б/М	10	МАЛЬСАГОВ МАГОМЕД БЕКХАНОВИЧ	28.05.2000 КМС	РИ	0	МАЛЬСАГОВ М.
Б/М	11	ГЕРБЕКОВ АСКЕРБИЙ ИССАЕВИЧ	01.06.1996 МС	КЧР ВС	0	БАЙЧОРОВ П. И.
Б/М	12	ШАЙХМАГОМЕДОВ МАГОМЕД	09.11.1997 КМС	РД ПР	0	МАГОМЕДОВ М. А.

Гл. судья, судья ВК

Гл. секретарь, судья ВК



Циклаури И. Г.

/г. Владикавказ/

Ляликова С Я.

/г. Владикавказ/

СПИСОК ПОБЕДИТЕЛЕЙ И ПРИЗЕРОВ

ЧЕМПИОНАТ СКФО ПО САМБО СРЕДИ ЖЕНЩИН

07-09.12.2021 г.Нальчик

В.К.	МЕСТО	Ф.И.О.	Дата рожд., разряд	Округ, субъект, город, ведомство	Тренер
50	1	СААКЯН РУЗАН АРСЕНОВНА	05.04.1996 МС	СК	КИШМАХОВ Р. М.
50	2	МАГОМЕДОВА АМИНАТ АПИЕВНА	05.06.1996	РД ПР	МАГОМЕДОВ М. А.
54	1	ГАГЛОЕВА ЭЛИНА ВАЖАЕВНА	13.03.2002 КМС	РСО-А ДИНАМО	КОЗАЕВ А. Т.
54	2	ЦИРИХОВА ДАНА ЧЕРМЕНОВНА	09.10.1998 КМС	РСО-А ДИНАМО	КОЗАЕВ А. Т.
59	1	СОХРОВИЕВА АРИНА АРТУНА	20.11.2003 1 РАЗ	РСО-А ДИНАМО	ГАБАРАЕВ В. А.
59	2	КОЧЕНОВА СНЕЖАНА ЭДИКОВНА	30.06.2003 1 РАЗ	РСО-А ДИНАМО	ГАБАРАЕВ В. А.
59	3	КУНАХОВА САИДА ФАЗИЛОВНА	30.10.2002 1 РАЗ	РД ПР	МАГОМЕДОВ М. А.
59	4	ВЕРГУНОВА МАРГАРИТА НИКОЛАЕВНА	06.07.2003 КМС	СК МО	СТЕПАНЮК О.
65	1	БАГАМАЛИЕВА ЗАБИДАТ РАМАЗАНОВНА	11.05.1999 КМС	РД ПР	МАГОМЕДОВ М. А.
65	2	АХМЕДОВА МУСЛИМАТ РУСЛАНОВНА	26.08.2003 1 РАЗ	РД ПР	МАГОМЕДОВ М. А.
72	1	БОБРОВА ВИКТОРИЯ ВИКТОРОВНА	26.01.1987 КМС	СК Д	КИШМАХОВ Р. М., САИДОВ А.
72	2	ХУБУЛОВА АЛИНА КАЗБЕКОВНА	26.12.2001 МС	РСО-А ДИНАМО	КОЛИЕВ И.В.
80	1	ДАУРОВА ЗАРИНА ГЕОРГИЕВНА	03.12.1996 1 РАЗ	РСО-А ДИНАМО	КОЗАЕВ А. Т.
80	2	АРСЛАНБЕКОВА ПАТИМАТ МАГОМЕДОВНА	03.04.2001 1 РАЗ	РД ПР	МАГОМЕДОВ М. А.
80+	1	АХМЕДОВА ТАМАРА МАГОМЕД КЫЗЫ	19.01.1989 КМС	РД ПР	МАГОМЕДОВ М. А.
80+	2	ЗАГИДОВА АЙШАТ ХИРИЯСУЛМАГОМЕДОВНА	30.09.2000 КМС	РД ПР	МАГОМЕДОВ М. А.



(Handwritten signatures)

Циклаури И. Г.
/г. Владикавказ/
Ляликова С Я.
/г. Владикавказ/



ВСЕРОССИЙСКАЯ ФЕДЕРАЦИЯ САМБО
ПРОТОКОЛ ХОДА СОРЕЗНОВАНИЙ

ЧЕМПИОНАТ СЕВЕРО-КАВКАЗСКОГО ФЕДЕРАЛЬНОГО ОКРУГА ПО САМБО СРЕДИ МУЖЧИН

07-09.12.2020 г. Нальчик

В.К. 58 кг.

A

1	ЮНУСОВ ИБРАГИМ ТУРПАЛ	31.10.1997	чр	МИНСПОРТ
9	ОСМАНОВ КАЗИМ ИПЫМТДИНОВИЧ	09.01.2002	РД ПР	КМС
5	БАЛАХМЕДОВ ЗАМИР	03.08.2000	СК	КМС
13	ВЕДЖИЖЕВ ИССА БАХАЕВИЧ	01.04.2000	ПИ	МС
3	ОШКАНОВ АЛЕКСАНДР	28.03.1999	РСО-А	КМС
11	ГАДЖИЕВ ЗАВИР АТАВЕРДИЕВИЧ	27.11.2003	РД ПР	КМС
7	ТАГИРОВ ТАГИР КУРБАНОВИЧ	23.02.1996	РД ПР	МС
15	ГАСАНОВ ОМАР ГАСАНОВИЧ	31.02.2002	РД ПР	1 РАЗ

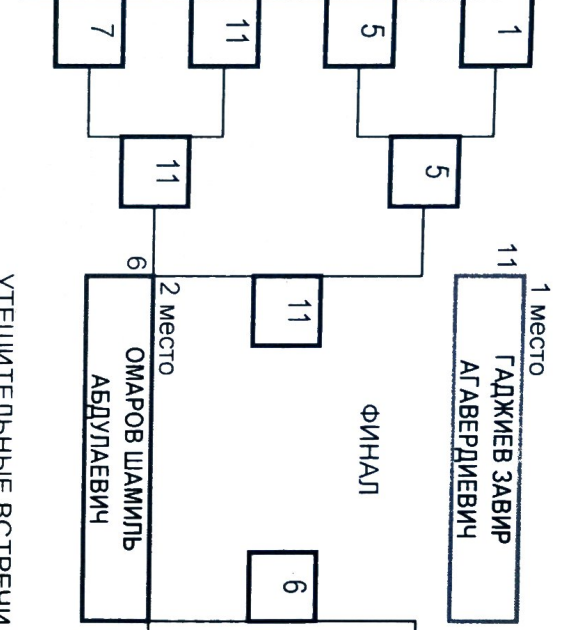

B

МОТУШКОВ АКРОМАТ	02.02.2001	ПИ	2
ОСМАНОВ КАЗБЕК	13.03.2001	РД ПР	10
ОМАРОВ ШАМИЛЬ	27.04.2002	СК Д	6
ШЕРИЕВ МУРТУЗ АУЕСОВИЧ	06.06.1997	КБР ДИНАМО	14
СОФОНОВ ЕВГЕНИЙ	21.12.1999	РСО-А	4
ГОРОЕВ МУХАРБЕК	04.11.1992	КБР ДИНАМО	12
ГАЙСУЛТАНОВ ХАБИБУЛЛА	27.01.2002	чр	8
		МИНСПОРТ	16

A1

1	ЮНУСОВ ИБРАГИМ ТУРПАЛ	1
13	ВЕДЖИЖЕВ ИССА БАХАЕВИЧ	7
3	ОШКАНОВ АЛЕКСАНДР	7
7	ТАГИРОВ ТАГИР КУРБАНОВИЧ	7

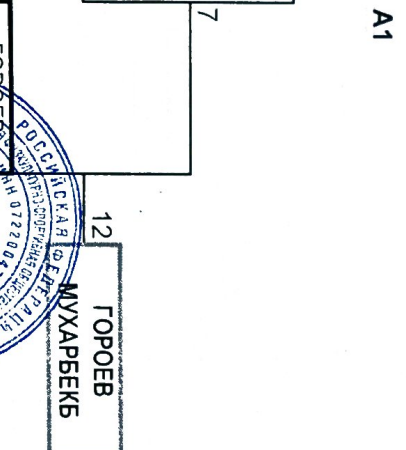

B1

2	МОТУШКОВ АКРОМАТ	2
14	ШЕРИЕВ МУРТУЗ АУЕСОВИЧ	2
4	СОФОНОВ ЕВГЕНИЙ	8
8	ГАЙСУЛТАНОВ ХАБИБУЛЛА	2
5	БАЛАХМЕДОВ ЗАМИР	2
2	МОТУШКОВ АКРОМАТ	2

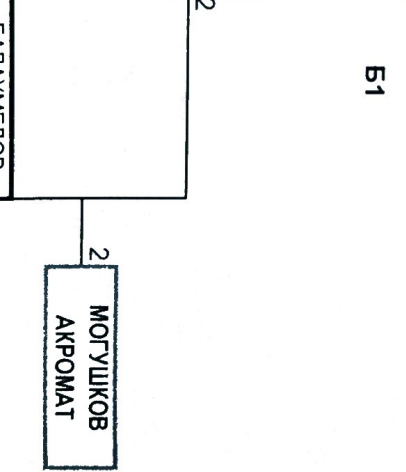

Г.л. судья, судья ВК
Г.л. секретарь, судья ВК

Циклагу И. Г.
Ляликowa С. Я.

г. Владикавказ/
г. Владикавказ

